

avintage●●●

Vinotéka

AVU53PREMIUM



SK – NÁVOD NA OBSLUHU

Pred použitím si prosím prečítajte tento návod a dodržiavajte bezpečnostné pravidlá a prevádzkové pokyny v tomto návode.

Najskôr by sme Vám chceli poďakovať za zakúpenie výrobku AVINTAGE a dúfame, že tento spotrebič naplní Vaše očakávania.

Tento spotrebič vám umožní uskladňovať vína a vďaka širokému rozsahu nastavení, ich vychladiť na optimálnu servírovaciu teplotu (v závislosti na fľašiach a druhu vína).

1. VŠEOBECNÉ BEZPEČNOSTNÉ POKYNY

Pred prvým použitím si pozorne prečítajte tento návod a uschovajte ho na bezpečnom mieste, aby bolo možné ho v budúcnosti v prípade potreby opäť použiť. Aby ste znížili riziko vzniku požiaru, úrazu elektrickým prúdom alebo poranenia pri používaní spotrebiča, dodržiavajte tieto základné opatrenia.

Vo všeobecnosti platí, že údržbu spotrebiča musí vykonávať kvalifikovaný odborník.

Pre vašu bezpečnosť a správne použitie, pred inštaláciou a prvým použitím spotrebiča si pozorne prečítajte tento návod na obsluhu, vrátane jeho rád a varovaní. Aby ste predišli zbytočným chybám a nehodám, alebo aby ste predišli poškodeniu spotrebiča, je dôležité zabezpečiť, aby boli všetky osoby používajúce spotrebič dôkladne oboznámené s jeho prevádzkovými a bezpečnostnými funkciami. Odložte si tento návod a zaistite jeho prítomnosť pri spotrebiči pri jeho premiestnení alebo predaní, aby bol každý, kto ho bude používať riadne informovaný o jeho používaní a bezpečnostných upozorneniach počas celej jeho životnosti. Tým zaistíte optimálnu prevádzku spotrebiča.

Na zaistenie bezpečnosti života a majetku a kvôli predchádzaniu akémukoľvek riziku poranenia, dodržiavajte pokyny v tomto návode na obsluhu, pretože výrobca nenesie zodpovednosť za škody spôsobené ich nedodržaním.

Tento spotrebič je určený výhradne pre domáce použitie a na skladovanie špeciálnych nápojov pri teplote skladovania vyššej ako je v skladovacom priestore pre čerstvé výrobky. Za žiadnych okolností nie je určený na skladovanie čerstvých potravín.

Uistite sa, či elektrické napätie v miestnej elektrickej sieti zodpovedá hodnotám na výrobnom štítku spotrebiča. Spotrebič musí byť pripojený len k uzemnenej zásuvke. Všetky opravy alebo pripojenia vykonané nekvalifikovanými osobami môžu spôsobiť nebezpečenstvo a poškodenie spotrebiča. V prípade pochybností si nechajte skontrolovať Vašu elektrickú inštaláciu kvalifikovaným elektrikárom.

Z bezpečnostných dôvodov musí byť tento spotrebič pripojený k uzemnenej zásuvke. Preto neodstraňujte uzemňovací vodič na napájacom kábli dodávanom so spotrebičom.

Z bezpečnostných dôvodov nepoužívajte predlžovacie káble.

Ak je spotrebič poškodený (napr. silným úderom) alebo utrpí ujmu (prepätie spôsobené bleskom, potopou, požiarom), môže byť ďalšie používanie spotrebiča nebezpečné. Odpojte zástrčku zo zásuvky a spotrebič nechajte skontrolovať kvalifikovaným pracovníkom autorizovaného servisu.

Aby sa zabránilo nebezpečenstvu, nevykonávajte výmenu poškodeného napájacieho kábla sami. Obráťte sa na predajcu alebo autorizované servisné stredisko.

Tento spotrebič musí byť umiestnený tak, aby bol zaistený jednoduchý prístup k zásuvke. Nehýbte naplneným spotrebičom. Môže dôjsť k narušeniu konštrukcie. Elektrické časti nesmú byť priamo prístupné.

- ✓ Udržiavajte deti mimo dosahu spotrebiča
- ✓ Nepoužívajte tento spotrebič vonku

V prípade, že dôjde k náhodnému kontaktu elektrických komponentov (napr. motor, atď.) s tekutinami (napríklad rozbité fľaše, atď.), ihneď vyťahnite zástrčku zo zásuvky.

Aby sa zabránilo nebezpečenstvu požiaru alebo poraneniu spôsobenému elektrickým prúdom, zabráňte kontaktu napájacieho kábla alebo samotného spotrebiča s vodou alebo inou tekutinou. Nedotýkajte sa spotrebiča mokrymi rukami.

Udržiavajte zariadenie mimo dosahu akéhokoľvek zdroja tepla a mimo priameho slnečného žiarenia.

Nedovoľte, aby napájací kábel visel cez okraj stola alebo aby došlo ku kontaktu kábla s ostrými hranami alebo horúcimi povrchmi.

Pri odpájaní neťahajte za napájací kábel - uchopte zástrčku a spotrebič odpojte.

Uistite sa, či miesto, kde je váš spotrebič umiestnený, vydrží jeho hmotnosť pri plnom zaťažení (75 cl fľaša = cca 1,3 kg). Spotrebič musí byť umiestnený na vodorovnom, pevnom a suchom povrchu. Ak ho musíte umiestniť na podlahu pokrytú kobercom, umiestnite pod spotrebič pevnú podložku.

Aby ste predišli poškodeniu tesnenia dvierok, pri vyťahovaní poličiek z koľajničiek sa uistite, či sú dvierka úplne otvorené.

Bezpečnosť detí a iných zraniteľných osôb

- Tento spotrebič môžu používať deti staršie ako 8 rokov a osoby so zníženými telesnými, zmyslovými alebo duševnými schopnosťami, alebo s nedostatkom skúseností a znalostí, ak sú tieto osoby pod dozorom alebo boli poučené o bezpečnom používaní spotrebiča a chápu aké nebezpečenstvá z toho plynú.
- Používateľské čistenie a servisné kroky nesmú vykonávať deti mladšie ako 8 rokov a deti bez dozoru.
- Odložte všetky obaly mimo dosahu detí, pretože hrozí riziko udusenía.
- Riziko uväznenia detí. Uväznenie detí a ich udusenie nie sú problémami minulosti. Poškodené alebo opustené spotrebiče sú stále nebezpečné, aj keď budú „stáť len niekoľko dní v garáži“.
- Pri likvidácii spotrebiča vyťahujte zástrčku z elektrickej zásuvky, odrežte napájací kábel (podľa možnosti čo najbližšie pri spotrebiči) a zložte dvierka, aby ste tak predišli úrazu elektrickým prúdom alebo uväzneniu hrajúcich sa detí vo vnútri spotrebiča.
- Ak je spotrebič vybavený magnetickým tesnením dvierok, pri výmene staršieho spotrebiča s pružinovým zámkom (západkou) n dvierkach alebo veku, nezabudnite znefunkčniť pružinový zámok skôr, ako starý spotrebič zlikvidujete. Zabráňte tak tomu, aby sa zo spotrebiča stala smrteľná pasca pre deti.
- Uchovávajte spotrebič a jeho napájací kábel mimo dosahu detí mladších ako 8 rokov.
- Pred likvidáciou starej vinotéky: zložte dvierka. Nechajte v spotrebiči poličky, aby do spotrebiča nemohli vliezť deti.

- Deti musia byť pod dozorom na zaistenie toho, aby sa nehrali so spotrebičom.
- Poznámka: Deti vo veku od 3 do 8 rokov môžu plniť a vyberať položky zo spotrebiča.

Všeobecná bezpečnosť

VAROVANIE — Tento spotrebič je určený na použitie v domácnosti a na podobné účely, ako napríklad:

- ✓ V kuchynkách pre zamestnancov v obchodoch, kanceláriách a iných pracovných prostrediach,
- ✓ Na farmách a klientmi v hoteloch, motelloch a inom prostredí ubytovacieho typu,
- ✓ V prostredí ubytovania s výdajom raňajok,
- ✓ Na kateringové a podobné nekomerčné účely.

VAROVANIE — Aby ste predišli nebezpečenstvu v dôsledku nestability spotrebiča, musí byť zaistený v súlade s pokynmi.

VAROVANIE — Neskladujte v spotrebiči výbušné látky ako sú aerosólové plechovky s horľavou hnacou látkou, pretože by mohli spôsobiť únik alebo uvoľnenie tekutiny.

VAROVANIE — Ak je napájací kábel poškodený, musí ho vymeniť výrobca, jeho servisný zástupca alebo podobne kvalifikovaná osoba, aby sa predišlo nebezpečenstvu.

VAROVANIE — Udržiavajte vetracie otvory na spotrebiči alebo pri jeho vstavaní bez prekážok a zaistite aby mohol cirkulovať vzduch, hlavne vtedy, ak je spotrebič určený na vstavenie pod alebo do nejakej konštrukcie.

VAROVANIE — Nepoužívajte mechanické zariadenia ani iné prostriedky na urýchlenie procesu odmrazovania, ktoré nie sú odporúčané výrobcom.

VAROVANIE — Nepoškodzte chladiaci okruh.

VAROVANIE — Nepoužívajte vo vnútri skladovacieho priestoru spotrebiča elektrické zariadenia, pokiaľ nejde o zariadenie odporúčané výrobcom.

VAROVANIE — Chladiaci a izolačný plyn je horľavý. Likvidácia spotrebiča nech je vykonaná len v autorizovanom stredisku na likvidáciu odpadu. Nevystavujte spotrebič pôsobeniu ohňa.

VAROVANIE — Chladivom v týchto spotrebičoch je R600a, horľavé a výbušné látky nesmú byť umiestnené do spotrebiča do alebo jeho blízkosti, aby sa zabránilo vzniku požiaru alebo výbuchu.

Chladiaca tekutina

Chladiaci okruh v spotrebiči používa chladiaci izobután (R600a), čo je veľmi horľavý zemný plyn a preto je nebezpečný pre životné prostredie. Prti preprave alebo inštalácii spotrebiča zaistite, aby nebol žiaden prvok chladiaceho okruhu poškodený. Chladiaca tekutina (R600a) je horľavá.

Upozornenie: Riziko vzniku požiaru

Ak by došlo k poškodeniu chladiaceho okruhu:

- ✓ Vyhnite sa otvorenému ohňu a zdrojom vznietenia.
- ✓ Dôkladne vyvetrajte miestnosť v ktorej sa spotrebič nachádza.

Je nebezpečné akýmkoľvek spôsobom meniť technické parametre alebo upravovať tento spotrebič. Akékoľvek poškodenie kábla môže spôsobiť skrat, vznik požiaru a/alebo úraz elektrickým prúdom.

Elektrická bezpečnosť

- Odmietame akúkoľvek zodpovednosť v prípade nehôd spôsobených nedostatočnou elektrickou izoláciou.
- Napájací kábel sa nesmie predlžovať. Nepoužívajte predlžovací kábel, alebo adaptér čo viacnásobnú zásuvku.

- Uistite sa, či nie je napájacia zástrčka rozdrvená alebo poškodená. Rozdrvená alebo poškodená zástrčka sa môže prehriať a spôsobiť požiar.
- Uistite sa, či máte prístup k zástrčke napájacieho kábla spotrebiča.
- Neťahajte za napájací kábel.
- Uistite sa, či je spotrebič stále elektricky uzemnený.
- Ak je elektrická zásuvka uvoľnená, nezasúvajte do nej zástrčku napájacieho kábla. Hrozí riziko úrazu elektrickým prúdom alebo vzniku požiaru.
- Nesmiete prevádzkovať spotrebič bez krytu osvetlenia vnútorného priestoru.
- Spotrebič je napájaný len jednofázovým striedavým prúdom s hodnotou 220 ~ 240 V/50 Hz.
- Nepokúšajte sa vymieňať poškodený napájací kábel, ale kontaktujte svoj popredajný servis.
- Elektrická zásuvka musí byť ľahko dostupná, ale mimo dosahu detí. V prípade nejakých pochybností kontaktujte svojho inštalačného technika.

Každodenné používanie

- Tento spotrebič je určený výhradne na skladovanie vína.
- V spotrebiči neskladujte horľavé plyny ani kvapaliny. Hrozí nebezpečenstvo výbuchu.
- Nepoužívajte v spotrebiči žiadne elektrické zariadenia (elektrické zariadenia na výrobu zmrzliny, mixéry atď.).
- Pri odpájaní spotrebiča vždy uchopte zástrčku napájacieho kábla a neťahajte za kábel.
- Neumiestňujte žiadne horúce predmety v blízkosti platových častí tohto spotrebiča.
- Prísne dodržiavajte odporúčania na skladovanie od výrobcu spotrebiča. Informácie o skladovaní nájdete v príslušných pokynoch.
- Udržiavajte horiace sviečky a iné predmety s otvoreným plameňom čo najďalej od spotrebiča, aby nedošlo k jeho zapáleniu.

- Spotrebič je určený na skladovanie nápojov v bežnej domácnosti tak, ako je to vysvetlené v tomto návode.
- Spotrebič je ťažký. Pri jeho premiestňovaní je potrebné postupovať opatrne. Ak je váš spotrebič vybavený kolieskami, nezabudnite na to, že sú určené len na uľahčenie malých pohybov. Nepohybujte spotrebičom na veľké vzdialenosti.
- Nikdy nepoužívajte podstavec, zásuvky, dvierka atď. ako stojany alebo podpery.
- Aby ste zabránili pádu predmetov a nespôsobili poranenie alebo poškodenie spotrebiča, nepreťažujte rámy dvierok ani na spotrebič nedávajte potraviny.

Upozornenie: Čistenie a servis

- Pred vykonaním servisnej činnosti vypnite napájanie a odpojte spotrebič od zdroja elektrickej energie.
- Na čistenie spotrebiča nepoužívajte kovové predmety, parné systémy, prchavé kvapaliny, organické rozpúšťadlá ani abrazívne látky.
- Jednotlivé časti spotrebiča nikdy nečistíte horľavými tekutinami. Výpary môžu spôsobiť požiar alebo výbuch.
- Na odstraňovanie námrazy nepoužívajte ostré ani zahrotené predmety. Použite na to plastovú škrabku.

Dôležité informácie týkajúce sa inštalácie

- Vyhnite sa umiestneniu spotrebiča na vlhkých miestach.
- Chráňte spotrebič pred priamym slnečným žiarením a zdrojmi tepla (pece, ohrievače, radiátory, atď.). Priame slnečné žiarenie môže mať vplyv na akrylové povlak a zdroje tepla môžu zvýšiť spotrebu elektrickej energie. Extrémne nízke alebo vysoké teploty okolia môžu taktiež spôsobiť to, že spotrebič nebude fungovať správne.
- Pripojte vinotéku k samostatnej, správne nainštalovanej a uzemnenej elektrickej zásuvke. Za žiadnych okolností neodrezávajte ani neodstraňujte tretí (uzemňovací) kolík napájacieho kábla. Akékoľvek otázky týkajúce sa napájania a/alebo uzemnenia by ste mali položiť certifikovanému elektrikárovi alebo autorizovanému servisnému stredisku.

- Aby ste zaistili správne elektrické pripojenie, postupujte podľa odporúčaní uvedených v tomto návode na obsluhu.
- Odbaľte spotrebič a vizuálne skontrolujte, či nie je poškodený. Nepripájajte poškodený spotrebič. Informujte svojho predajcu alebo miesto predaja o akýchkoľvek poškodeniach. V takom prípade si obal uschovajte.
- Pred pripojením k zdroju napájania elektrickou energiou sa odporúča, aby bol spotrebič ponechaný najmenej 24 hodín tak, aby sa vyrovnal prívod kvapaliny do kompresora.
- Správna cirkulácia vzduchu je potrebná na zabránenie prehriatiu. Na zaistenie dostatočného vetrania dodržiavajte poskytované odporúčania týkajúce sa inštalácie.
- Aby ste predišli vzniku požiaru, vždy keď to je možné sa uistite, či nie je spotrebič v kontakte so stenami alebo akýmkoľvek horúcimi predmetmi (kompresor, kondenzátor). Riad'te sa pokynmi na inštaláciu.
- Spotrebič nesmie byť umiestnený v blízkosti radiátorov, varných horúcich platní, ani plynových horákov.
- Skontrolujte, či sú elektrické zásuvky stále prístupné aj po inštalácii spotrebiča.
- Pri umiestnení spotrebiča sa uistite, či nie je napájací kábel pricviknutý alebo poškodený.

Úspora energie

Ak chcete obmedziť spotrebu elektrickej energie spotrebiča:

- ✓ Nainštalujte ho na vhodnom mieste (pozrite si časť „Pokyny týkajúce sa inštalácie“).
- ✓ Dvierka otvárajte podľa možnosti na čo najkratší čas.
- ✓ Na zaistenie správnej funkcie spotrebiča, pravidelne čistite kondenzátor (pozrite si časť „Údržba“).
- ✓ Pravidelne kontrolujte tesnenia dvierok a uistite, či sú zatvárané správne. Ak tomu tak nie je, obráťte sa na popredajný servis.

Odstránenie možných problémov

- Všetky elektrické práce by mal vykonávať kvalifikovaný a skúsený technik.
- Spotrebič by malo opravovať akreditované servisné stredisko, ktoré používa výhradne originálne náhradné diely.

Spotrebič je určený pre použitie len v domácnosti. Výrobca odmieta akúkoľvek zodpovednosť v prípade iného použitia.



R600a

Bezpečnostné pokyny

- Upozornenie — Neblokujte vetracie mriežky na spotrebiči. Uchovávajte vetracie otvory na spotrebiči alebo v konštrukcii pri jeho vstavaní bez prekážok.
- Upozornenie — Vo vnútri spotrebiča neuchovávajte žiadne výbušné látky, plechovky s horľavými hnacími plynmi a pod.
- Upozornenie — Dbajte na to, aby nedošlo k poškodeniu chladiaceho okruhu spotrebiča.
- Upozornenie — Chladiace spotrebiče používajú izobután (R600a) a nesmú byť umiestnené v blízkosti zdrojov vznietenia (napríklad, odizolovaných elektrických kontaktov, alebo kontaktov, ktorý by mohli byť v prípade úniku chladiacej kvapaliny zopnuté). Typ chladiacej kvapaliny je uvedený na typovom štítku spotrebiča.
- Upozornenie — Vo vnútorných častiach spotrebiča určených na uchovávanie nápojov nepoužívajte žiadne elektrické zariadenia s výnimkou tých, ktoré výrobca výslovne povoľuje.

Spotrebič spĺňa požiadavky všetky príslušné európske smernice a ich zmeny a doplnenia.



2. POPIS SPOTREBIČA

AVU53FPREMIUM

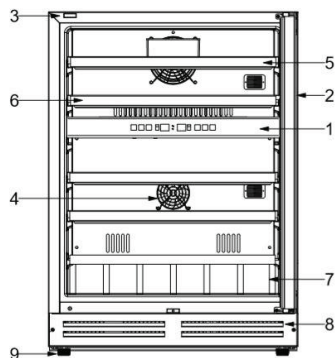

- 1) Ovládací panel
- 2) Sklenené dverka
- 3) Systém „tlačít-fahať“
- 4) Kryt ventilátora
- 5) Veľká polička 1
- 6) Veľká polička 2
- 7) Prezentačná polička
- 8) Sokel
- 9) Nožičky

3. TECHNICKÉ PARAMETRE

Nižšie je uvedený príklad štítku:

		<p>ELECTRIC DIAGRAM Schéma électrique</p> <p>PLUG ACC220-240V/50Hz</p> <p>Made in PRC</p> <p>FRIO Entrepise / Climadif - 143 Boulevard Pierre Lefauchaux - 72230 ARNAGE - France</p>
Référence	AVU53PREMIUM	
Service Ref	AVU53PREMIUM/1	
S/N		
Modèle usine	JG46	
Classe climatique	N/SN	
Volume Total Net	135L	
Consommation d'énergie annuelle	157 kWh/an	
Consommation jour d'énergie à 16°C	0,119 kWh/24h	
Consommation jour d'énergie à 32°C	0,562 kWh/24h	
Gaz réfrigérant / Quantité	R600A/35g	
Agent isolant	Cyclopentane	
Voltage	220-240V AC	
Fréquence	50 Hz	
Ampérage	1.2 A	
Puissance maximum	80W	
Puissance de la lampe	Max 3 W	
Classe de protection contre les chocs électriques	II	

Štítko je vždy umiestnený na vnútornej alebo zadnej strane vinotéky (v závislosti od modelu) a obsahuje všetky informácie špecifické pre váš model.

Odporúčame, aby ste si pred inštaláciou v tomto návode poznačili jeho výrobné číslo, aby ste ho v budúcnosti mohli používať (napr. v prípade opravy, kontaktovania autorizovaného servisu, atď.).



Po inštalácii a naložení vinotéky nie je prístup k výrobnému štítku tak jednoduchý.

UPOZORNENIE: Bez nahlásenia výrobného čísla vám nemôže byť poskytnutá žiadna pomoc.

4. INŠTALAČNÉ POKYNY

Pred použitím tohto spotrebiča

- Odstráňte všetky časti obalu z vonkajšej časti a vnútrajška spotrebiča.
- Pred pripojením spotrebiča do elektrickej siete, ho nechajte voľne stáť v priebehu 24 hodín. Tým sa zníži možnosť poškodenia chladiaceho okruhu v dôsledku dopravy.
- Vyčistíte vnútrajšok mäkkou tkaninou a vlažnou vodou.
- Pri likvidácii spotrebiča vyberte prosím autorizovanú spoločnosť na likvidáciu odpadu.
- Na premiestnenie a inštaláciu spotrebiča sú potrebné dve alebo viac príslušne kvalifikovaných osôb. Pri nedodržaní tohto pokynu to môže mať za následok poranenie chrbta alebo iné poranenie.
- Keď je vaša vinotéka plne naložená, umiestnite ju na dostatočne silné miesto, ktoré unesie jej váhu. Ak chcete spotrebič vyrovnáť, upravte prednú nastavovaciu nožičku, ktorá sa nachádza v spodnej časti spotrebiča.
- Vyžaduje sa zabezpečenie dostatočného vetrania, neblokujte predný vývod vzduchu.
- Spotrebič nie je určený na umiestnenie v garáži alebo suteréne.
- Spotrebič je určený výhradne pred použitie v interiéri.
- Tento spotrebič je určený na samostatné postavenie alebo na zabudovanie pod pracovnú plochu.
- Spotrebič pripojte k jednej zásuvke a nezabudnite ho zaistiť, aby bol spotrebič dokonale vyrovnaný (odporúča sa použitie vodováhy). To zabráni akémukoľvek pohybu spôsobenému nestabilitou, ktorá spôsobuje hluk a vibrácie a zaisťujú dokonalé utesnenie dvierok.
- Tento spotrebič je určený výhradne na skladovanie vína.
- Tento spotrebič používa horľavé chladivo. V priebehu prepravy teda nikdy nepoškodzujte chladiace potrubie.

Pozor!

- Víno uchovávajte v uzavretých fľašiach.
- Neprepĺňajte vnútorný priestor spotrebiča.
- Neotvárajte dvierka spotrebiča, pokiaľ to nie je nevyhnutné.
- Neobkladajte poličky hliníkovou fóliou ani žiadnym iným materiálom, ktorý by mohol brániť v cirkulácii vzduchu.
- Ak by mal byť spotrebič dlhší čas prázdny, odporúča sa jeho odpojenie od elektrickej siete a po dôkladnom vyčistení nechajte dvierka spotrebiča pootvorené, aby mohol vo vnútri cirkulovať vzduch, aby sa tak zabránilo prípadnej kondenzácii vlhkosti, tvorbe plesní alebo nepríjemných zápachov.

UPOZORNENIE: Uchovávajte spotrebič čo najďalej od látok, ktoré by mohli spôsobiť vznietenie.

Limity teploty okolia v miestnosti

Tento spotrebič je navrhnutý tak, aby pracoval pri okolitých teplotách určených svojou teplotou triedou vyznačenou na typovom štítku.

TRIEDA	SYMBOL	ROZSAH OKOLITÝCH TEPLÔT (°C)
Rozšírené mierne	SN	od +10 do +32
Mierne	N	od +16 do +32
Subtropické	ST	od +16 do +38
Tropické	T	od +16 do +43

Nákresy vstavanej inštalácie

AVU53FPREMIUM

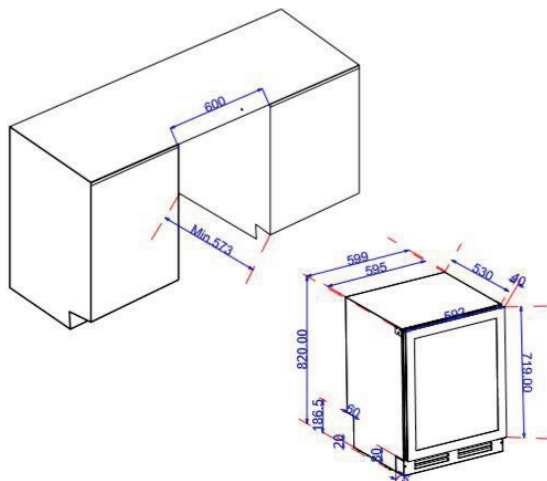

Nesprávna inštalácia vášho spotrebiča neumožní správne fungovanie systému „push-pull“ pri otvorení alebo zatváraní dveriek. Postupujte podľa vyššie uvedených pokynov.

Uchytenie k nábytku

VAROVANIE: Nebezpečenstvo prevrhnutia výrobku pri otvorení dveriek, spotrebič musí byť pripevnený k nábytku.

Aby ste zaistili stabilitu spotrebiča, použite dodaný úchyt podľa nižšie uvedenej schémy.

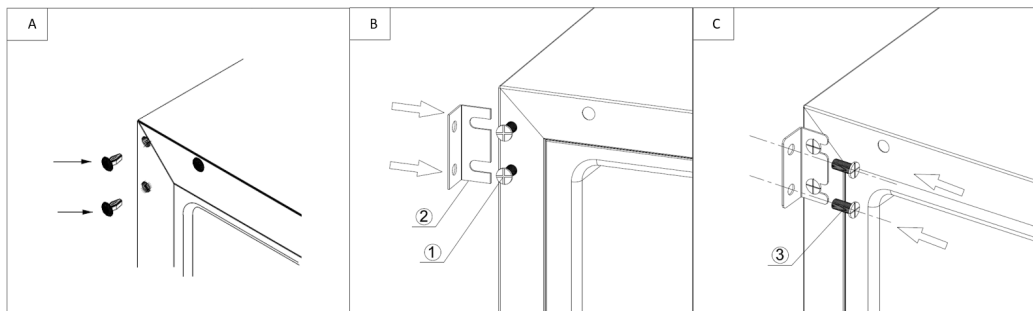

1. Odstráňte krytky, ako je znázornené na obrázku A.
2. Pomocou skrutiek (1) umiestnite montážny úchyt (2) podľa obrázku B. Skrutky (1) neuťahujte pre uľahčenie nastavenia (2).
3. Pomocou skrutiek (3) pripevnite úchyt k nábytku podľa obrázku C.
4. Skrutky (1) upevnite pevnejšie, aby ste zaistili bezpečné uchytenie spotrebiča.

Otváranie a zatváranie systému „push-pull“

Dvakrát po sebe stlačte otváraciu oblasť v ľavej hornej zóne. Dávajte pozor, aby ste medzi oboma stlačeními nebol čas dlhší viac ako jednu sekundu. To je normálne, že medzi dotykom na vinotéku a okamihom otvorenia dveriek vzniká oneskorenie.

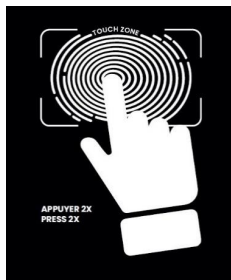

Okrem toho systém je elektronický; nevyžaduje si žiadne úpravy z vašej strany.



Pred opatrným zatvorením dveriek, **počkajte, kým sa otvárací systém vráti do svojej pôvodnej polohy**. Násilie pri zatváraní **môže poškodiť** systém „push-pull“.

5. PREVÁDZKOVÉ POKYNY

Odporúča sa nainštalovať váš spotrebič **na miesto, kde je okolitá teplota medzi 16 - 32 °C**. Ak je okolitá teplota nad alebo pod odporúčanou teplotou, môže to mať vplyv na výkon spotrebiča a nemusí byť možné dosiahnuť teplotu medzi 5 - 12 °C/12 - 20 °C.

Nastavenie teploty

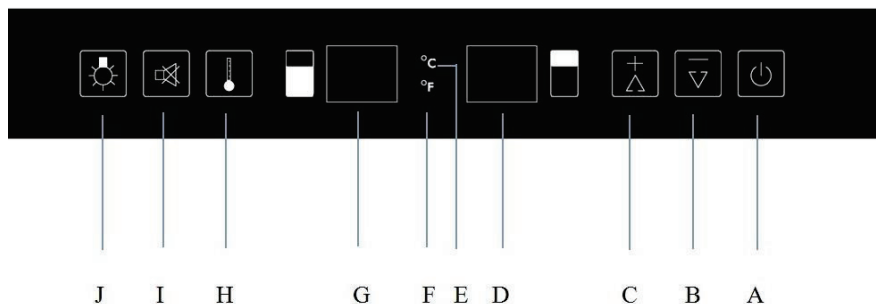



A	Vypínač ZAP/VYP, jedným stlačením zapnete spotrebič a podržaním na 5 sekúnd spotrebič vypnete.
B	Zníženie teploty o 1 stupeň Celzia alebo Fahrenheita.
C	Zvýšenie teploty o 1 stupeň Celzia alebo Fahrenheita.
D	Displej zobrazuje teplotu hornej zóny pri jej nastavení. O 5 sekúnd neskôr sa automaticky zmení na skutočnú teplotu vo vnútri spotrebiča, pokiaľ nedosiahne nastavenú teplotu.
E	Zobrazenie teploty v stupňoch Celzia.
F	Zobrazenie teploty v stupňoch Fahrenheita.

G	Displej zobrazuje teplotu spodnej zóny pri jej nastavení. O 5 sekúnd neskôr sa automaticky zmení na skutočnú teplotu vo vnútri spotrebiča, pokiaľ nedosiahne nastavenú teplotu.
H	Prepínač voľby priestoru (spodný alebo horný). Po voľbe priestoru sa zobrazí nastavená teplota a o 5 sekúnd neskôr sa automaticky zmení na skutočnú teplotu vo vnútri spotrebiča, pokiaľ nedosiahne nastavenú teplotu.
I	Vypínač zrušenia alarmu. Jedným stlačením, zrušíte alarm. Stlačením a podržaním na 5 sekúnd prepínate medzi stupňami Celzia alebo Fahrenheita.
J	Prepínač zapnutia/vypnutia svetla, ktorým zapnete a vypnete osvetlenie spotrebiča.

Voľba teploty

Vinotéka má dve teplotné zóny. Nastavenie teploty hornej zóny je nastaviteľné v rozsahu 5 - 12 °C, čo je ideálne na skladovanie šumivého a bieleho vína. Nastavenie teploty spodnej zóny je nastaviteľné v rozsahu 12 - 20 °C, čo je ideálne na skladovanie bieleho a červeného vína.

POZNÁMKA: Teplota oboch zón by mala byť nastavená na 12 °C a obe budú funkčné súčasne. Ale pre optimálny výkon, keď je jedna zóna nastavená na 12 °C, odporúčame iné nastavenie pre druhú zónu s teplotným rozdielom minimálne 3 °C (príklad: 5 °C v hornej a 8 °C v spodnej zóne). Maximálny teplotný rozdiel medzi oboma priestormi je 10 °C. Vždy nastavte nižšiu teplotu v hornom priestore a vyššiu teplotu v spodnom priestore (príklad: 5 °C v hornej a 15 °C v spodnej zóne).

- Stlačením tlačidla „+“ (C) a tlačidla „-“ (B) môžete nastaviť vnútornú teplotu pre zvolenú zónu. Indikátory stupňov sa zobrazia v okne displeja s označením  pre hornú zónu a  pre spodnú zónu.
- Pri prvom pripojení spotrebiča k elektrickej sieti sa na LED displeji zobrazí pôvodne predtým nastavená teplota. Ak chcete nastaviť požadovanú teplotu, jedenkrát sa dotknite tlačidla „+“ (C) a „-“ (B).
- Teplota sa zvýši o 1 °C alebo 1 °F po každom stlačení tlačidla „+“ (C), alebo sa teplota zníži o 1 °C alebo 1 °F ak stlačíte tlačidlo „-“ (B).

Zobrazenie teploty

Ak chcete kedykoľvek zobraziť nastavenú teplotu v niektorej zo zón, stlačte tlačidlo H a nastavená teplota bude v priebehu 5 sekúnd dočasne blikať na displeji. Na displeji sa potom znova zobrazí aktuálna vnútorná teplota.

POZNÁMKA: Pri prvom používaní alebo po dlhšom období nečinnosti spotrebiča, nebude vnútorná teplota ihneď rovnaká, ako je teplota zobrazená na displeji. V skutočnosti je potrebné počkať niekoľko hodín na úpravu teploty v spotrebiči, aby sa dosiahla rovnomerná teplota. Aby ste predišli nadmernej kondenzácii vlhkosti, keď je okolitá teplota vyššia ako 28 °C, neznižujte teplotu pod 7 °C.

DÔLEŽITÉ: Po odpojení, vypnutí napájania alebo po výpadku dodávky elektrickej energie je potrebné počkať 5 minút a až potom spotrebič znova zapnúť.

Alarm teploty

Tento alarm začne znieť a zobrazenie teploty začne blikať, keď:

- Teplota v jednej zo zón stúpne alebo poklesne mimo teplotného rozsahu (5 - 12 °C alebo 12 - 20 °C)
- Zapnete spotrebič, ak je teplota vo vnútri spotrebiča veľmi odlišná (+/- 4 °C) od teploty nastavenej po 7 hodinách prevádzky
- Bolo do spotrebiča súčasne vložených veľmi veľa fliaš a teplota vo vnútri spotrebiča je veľmi odlišná (+/- 4 °C) od teploty nastavenej po 7 hodinách prevádzky
- Neboli dvierka zatvorené tesne

Alarm dvierok

Ak boli dvierka ponechané otvorené dlhšie ako 60 sekúnd, začne znieť alarm. Po dosiahnutí nastavenej teploty v spotrebiči sa alarm zastaví a zobrazenie príslušnej teploty prestane blikať. Ak vás však tento hluk vyrušuje, môžete alarm ešte predtým vypnúť jedným stlačením tlačidla I. Alarm sa zastaví. Zobrazenie príslušnej teploty bude naďalej blikať dovtedy, pokiaľ nie je dosiahnutá nastavená teplota. Displej sa potom trvalo rozsvieti a systém alarmu je opäť plne aktívny.

Osvetlenie vnútorného priestoru

Osvetlenie vnútorného priestoru uľahčuje prezeranie etikiet na vašich vínoch a zlepšuje zobrazenie vašej zbierky. Stláčaním tlačidla  (J) prepínate medzi dvoma režimami prevádzky osvetlenia vnútorného priestoru:

- Funkčný režim (počiatočné nastavenie): Svetlo sa rozsvieti len pri otvorení dvierok a toto je najhospodárnejší režim.
- Režim prehliadky zbierky: Svetlo sa rozsvieti bez ohľadu na to, či dvierka sú alebo nie sú otvorené. Ak chcete tento režim trvalého osvetlenia vypnúť a vrátiť sa späť k počiatočnému režimu, opäť stlačte tlačidlo osvetlenia  (J).

Režim dynamickej klímy/tichý režim

Vinotéky sú navrhnuté tak, aby uchovávali vaše vína v perfektných podmienkach úplnej bezpečnosti dlhší čas. Avšak systémy ochrany proti námraze môžu spôsobovať hluk a to je príčina toho, pretože je v počiatočnom nastavení z výroby zvolený tichý režim. Preto môžete stlačením tlačidla „+“ (C) v trvaní 5 sekúnd tichý režim vypnúť a prepnúť do režimu vetraného chladenia. Z vinotéky zaznie 5 zvukových signálov na potvrdenie prechodu do režimu vetraného chladenia. Naopak, ak chcete deaktivovať režim vetraného chladenia a chcete sa vrátiť do počiatočného tichého režimu, stlačte a podržte stlačené tlačidlo „-“ (B) v trvaní 5 sekúnd. Z vinotéky zaznejú 3 zvukové signály na potvrdenie tichého režimu.

Režimy

REŽIM „SABBATH“

Režim „SABBATH“ je k dispozícii na dodržiavanie určitých náboženských sviatkov. Tento režim vypne displej, osvetlenie vnútorného priestoru a zvukové alamy a zabraňuje ich opätovnému zapnutiu. Stále bude v prevádzke normálne chladenie. Ak chcete spustiť režim „SABBATH“, stlačte súčasne tlačidlo napájania (A) a osvetlenia (J) v trvaní minimálne 5 sekúnd. Indikátor štyrikrát zabliká a potvrdí tak to, že režim „SABBATH“ je zapnutý. Režim „SABBATH“ je možné zastaviť opakovaním vyššie uvedeného postupu. Režim „SABBATH“ sa ukončí automaticky po uplynutí 96 hodín.

REŽIM „ECO DEMO“

Režim „ECO DEMO“ je možné aktivovať pri prezentovaní spotrebiča na výstavách, ukázkach alebo v predajniach. V režime „ECO DEMO“ sú kompresor a všetky motory ventilátora vypnuté. Po súčasnom stlačení a podržaní tlačidla „+“ a „-“ (C a B) a tlačidla osvetlenia (J) v trvaní minimálne 5 sekúnd, indikátor päťkrát zabliká a potvrdí tak aktiváciu režimu a spotrebič bude fungovať v režime „ECO DEMO“. Režim „ECO DEMO“ je možné vypnúť opakovaním vyššie uvedeného postupu. Upozorňujeme na to, že kompresor a ventilátor sa aktivuje o 5 minút neskôr (z dôvodu ochrany kompresora).

6. VYBAVENIE SPOTREBIČA

Systém ovládania klímy

Podľa odporúčaní odborníkov, je ideálna teplota pre skladovanie vína okolo 12 °C, presnejšie v rozsahu 10 až 14 °C. Nepleťte si to s teplotou pre servírovanie vína, ktorá sa pohybuje medzi 5 a 20 °C, v závislosti od konkrétneho druhu vína.

Je mimoriadne dôležité, aby sa zabránilo náhlej zmene teploty. Táto vinotéka je navrhnutá špecialistami na skladovanie vína, na rozdiel od jednoduchej chladničky, berie do úvahy citlivosť vína na náhle zmeny teploty a zaisťuje dokonalú kontrolu zachovania **konštantnej priemernej teploty**.

Anti-vibračný systém

Chladiaci kompresor je vybavený špeciálnymi tlmivými (silent bloky) a vnútorný priestor je izolovaný hrubou vrstvou polyuretánovej peny. Tieto opatrenia zabraňujú prenosu vibrácií na vína uložená vo vinotéke.

Systém ochrany pred UV žiarením

Svetlo urýchľuje starnutie vína. Pri vinotékach s pevnými dverkami, sú vaše vína prirodzene chránené, samozrejme pod podmienkou, že nie sú dvierka otvorené veľmi často a dlho. Tento model so sklenenými dverkami bol špeciálne navrhnutý tak, že filtruje škodlivé ultrafialové žiarenie a zaručuje dokonalú ochranu vašich fliaš.

Odmrazovanie

Váš spotrebič je vybavený automatickým systémom odmrázovania. Keď je chladiaci cyklus na konci, spotrebič automaticky odmrazí chladiacu plochu. Voda vzniknutá odmrážením je nasmerovaná do zásobníka na odparovanie kondenzátov, ktorý sa nachádza v zadnej časti zariadenia v blízkosti kompresora. Teplo vyžarované kompresorom odparuje kondenzáty zhromaždené v zásobníku.

Poličky

- Aby nedošlo k poškodeniu tesnenia dvierok, uistite sa, či sú dvierka úplne otvorené pred vytiahnutím poličiek za účelom vloženia alebo vybratia fliaš.
- Pre jednoduchší prístup k uloženým fľašiam vysuňte poličky na približne jednu tretinu ich hĺbky. Poličky sú vybavené špeciálnym stop systémom, ktorý zabraňuje vypadnutiu fliaš z poličiek.
- Ak chcete poličky vybrať alebo premiestniť, posuňte poličku do polohy, v ktorej je zárez drevenej poličky presne pod plastovým stĺpikom a zdvihnite drevenú poličku. Pri vrátení poličky sa uistite, či sú vymenené.

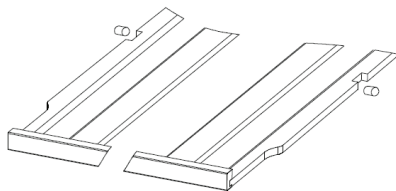

7. NALOŽENIE FLIAŠ

Maximálne odporúčané množstvá fliaš sú len orientačné a nie sú to údaje záväzné, poskytujú len rýchly odhad o veľkosti zariadenia (podobne ako je v litroch udávaná kapacita chladničiek).

Zodpovedajú výsledkom testov vykonaných pomocou štandardných fliaš 75 cl typu Bordeaux. Štandardné tvary fliaš sa vzťahujú k zemepisnému pôvodu každej fľaše (Bordeaux, Burgundsko, Provence, atď.) a typu (tradičný ťažký, ľahký, flauta atď.), každý s vlastným priemerom a výškou.

V skutočnosti a v špeciálnych prípadoch môžete uložiť viac fliaš rovnakého typu vrstviacim spôsobom bez použitia políc, ale rôzne vinotéky pozostávajú zo širokej škály fliaš a praktická stránka každodenného používania vinotéky obmedzuje jej kapacitu. Väčšinou ale budete pravdepodobne využívať o niečo menšiu kapacitu, ako je odporúčané maximum.

Viacpolohová polička:

Táto vinotéka je vybavená novou poličkou, ktorá vám poskytuje dve možnosti na uloženie fliaš.

- Flaše môžete uložiť tradičným spôsobom s dvoma radmi fliaš:

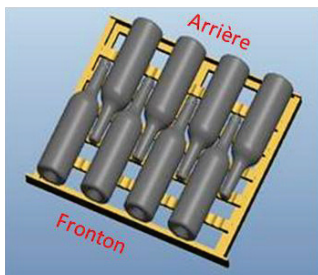

Týmto spôsobom uložíte vo svojej vinotéke maximálny počet fliaš.

- Môžete taktiež umiestniť etikety vašich fliaš smerom dopredu umiestnením etikiet rovnobežne s prednou časťou poličky:

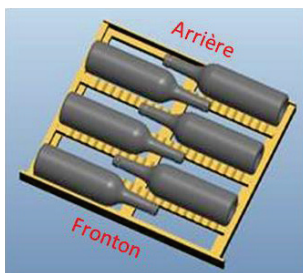

V tomto prípade môžete uložiť na poličku menej fliaš, ale uložením etiketami smerom dopredu zvýrazníte svoje fľaše a svoju vinotéku.

POZNÁMKA: Ukladanie fliaš môžete samozrejme striedať pomocou štyroch poličiek.

Typy fliaš:

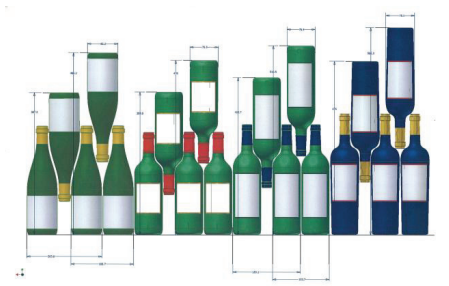

Vidíme tu 4 najpopulárnejšie druhy fliaš 75 cl: Burgundské a Bordeaux – fľaše rôznych rozmerov. Existuje mnoho ďalších tvarov a veľkostí. Všimnite si rozdiely v uložení v závislosti na výške fliaš, ich priemeroch a uložení striedavou metódou.

Napríklad: vinotéku chceme naplniť len fľašami burgundského typu. V tomto prípade bude naložené množstvo približne o 30% menšie ako v prípade naplnenia fľašami typu Bordeaux.

Spôsoby nakladania fliaš

Vrch ku spodu hrdlo k hrdlu:

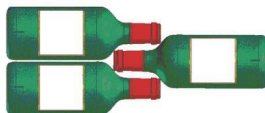

Všimnite si úsporu hĺbky!

Hrdlá medzi telami fliaš:

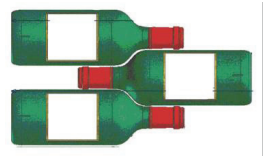

Umožňuje naloženie väčšieho množstva fliaš.

- Pred zatvorením dvierok skontrolujte, či ich môžete zatvoriť bez toho, aby sa dvierka dotýkali fľaše.
- Pri vložení viacerých fliaš súčasne bude potrebného viac času, kým spotrebič dosiahne požadovanú teplotu.

Príklady vhodných teplôt na servírovanie

Názory sa menia a okolitá teplota taktiež, ale väčšina odborníkov sa zhoduje, že:

Prestížne vína Bordeaux – červené
Prestížne burgundské vína – červené
Prestížne suché biele vína
Ľahké, mladé, ovocné vína
Ružové vína z Provence, primeur vína
Krajové suché biele a červené vína
Biele vína
Sekty
Sladké vína

16 – 17 °C
15 – 16 °C
14 – 16 °C
11 – 12 °C
10 – 12 °C
10 – 12 °C
8 – 10 °C
7 – 8 °C
6 °C

8. ČISTENIE A ÚDRŽBA

Pred čistením spotrebiča (niečo, čo by ste mali robiť pravidelne), ho odpojte od elektrickej siete vytiahnutím zástrčky alebo vybraťím poistky v okruhu.

Pred prvým používaním spotrebiča a potom pravidelne, odporúčame vyčistiť spotrebič zvnútra aj zvonku (spredú, na boku a hore) teplou vodou s jemným čistiacim prostriedkom. Pred opätovným pripojením k elektrickej sieti spotrebič opláchnite čistou vodou a nechajte uschnúť. Nepoužívajte rozpúšťadlá ani abrazívne prostriedky.

Pri prvom zapnutí spotrebiča sa môže vyskytnúť zvyškový zápach. V takom prípade spotrebič vyprázdnite a nechajte ho niekoľko hodín pracovať pri nastavení najnižšej možnej teploty. Chlad odstráni všetky pachy.

V prípade výpadku dodávky elektrickej energie

Väčšina výpadkov elektrického prúdu je vyriešená v priebehu krátkeho času. Prerušenie napájania na 1 alebo 2 hodiny nemá vplyv na teplotu vo vnútri vinotéky. Aby ste mohli chrániť vaše vína počas výpadku prúdu, vyhňte sa veľmi častému otváraní dveriek. Otvárajte ich len v prípade potreby. Počas veľmi dlhého výpadku elektrickej energie, vykonajte všetky nevyhnutné opatrenia na ochranu vašich vín.

- Ak je spotrebič odpojený alebo ak dôjde k výpadku prúdu, musíte pred opätovným zapnutím počkať minimálne tri až päť minút. Ak sa pokúsíte zapnúť vinotéku rýchlejšie, kompresor sa automaticky opäť spustí až po 3 až 5 minútach (ak si to teplota vyžaduje).
- Pri prvom zapnutí, alebo po dlhšom odstavení, je možné, že nastavené teploty nekorešponujú s teplotami zobrazenými na displeji. Ide o bežný stav. Bude trvať niekoľko hodín, kým sa teploty stabilizujú.

Dovolenka

- **Krátka dovolenka:** Ponechajte vinotéku v prevádzke v priebehu dovolenky kratšej ako tri týždne.
- **Dlhá dovolenka:** Ak nebudete spotrebič používať niekoľko mesiacov, vyberte z neho všetky fľaše a spotrebič vypnite. Dôkladne vyčistite a vysušte interiér spotrebiča. Aby ste zabránili zápachu a rastu plesní, nechajte dvierka mierne pootvorené: v prípade potreby ich zablokujte.

Premiestnenie spotrebiča

- Vyberte všetky fľaše zo spotrebiča.
- Prilepením lepiacou páskou zabezpečte všetky voľné predmety (poličky) vo vnútri spotrebiča.
- Naskrutkujte nastaviteľnú nožičku do základne spotrebiča, aby nedošlo k jej poškodeniu.
- Zalepte dvierka.
- V priebehu prepravy majte spotrebič zaistený len vo vzpriamenej polohe. Ochráňte taktiež vonkajší povrch spotrebiča dekou, alebo podobným predmetom.

9. V PRÍPADE PORUCHY

Aj napriek starostlivosti, ktorú venujeme pri výrobe, nie je možné úplne vylúčiť poruchu spotrebiča. Skôr ako sa obrátite na servisné stredisko, skontrolujte či:

- Je spotrebič správne pripojený k elektrickej sieti
- Nedošlo k výpadku dodávky elektrickej energie v sieti
- Nejde o jednu z porúch uvedených v tabuľke na nasledujúcej strane

DÔLEŽITÉ: Ak je poškodený dodávaný napájací kábel, musí ho vymeniť výrobca, servisné stredisko schválené značkou alebo predajca. V každom prípade musí byť vymenený kvalifikovaným personálom, aby sa predišlo akémukoľvek riziku poranenia.

AK TIETO KROKY NEODHALIA NIČ, KONTAKTUJTE SERVISNÉ STREDISKO SVOJHO PREDAJCU

UPOZORNENIE!

Pred vykonaním akýchkoľvek prác týkajúcich sa údržby a opravy odpojte spotrebič z elektrickej siete.

10. ODSTRÁNENIE MOŽNÝCH PROBLÉMOV

Mnohé bežné problémy s vinotékou môžete ľahko vyriešiť sami a ušetríte tak náklady na prípadné telefonáty do servisného strediska. Skôr ako zavoláte servisného technika, vyskúšajte nižšie uvedené odporúčania, či tak nevyriešite problém sami.

PROBLÉM	MOŽNÁ PRÍČINA
Vinotéka nefunguje.	<ul style="list-style-type: none">• Spotrebič nie je pripojený k elektrickej sieti.• Aktivoval sa elektrický istič alebo sa vypálila poisťka.
Vinotéka nechladí dostatočne.	<ul style="list-style-type: none">• Skontrolujte nastavenie ovládania teploty.• Externé prostredie si môže vyžadovať nastavenie vyššej hodnoty.• Dvierka sú otvárané veľmi často.• Dvierka nie sú zatvorené úplne.• Tesnenie dvierok netesní správne.
Spotrebič sa často zapína a vypína.	<ul style="list-style-type: none">• Teplota v miestnosti je vyššia ako normálne.• Do vinotéky ste vložili veľké množstvo fliaš.• Dvierka sú otvárané veľmi často.• Dvierka nie sú zatvorené úplne.• Regulátor teploty nie je nastavený správne.• Tesnenie dvierok netesní správne.
Svetlo nefunguje.	<ul style="list-style-type: none">• Spotrebič nie je pripojený k elektrickej sieti.• Aktivoval sa elektrický istič alebo sa vypálila poisťka.• Žiarovka sa vypálila, kontaktujte svoje servisné stredisko.• Vypínač svetla je v polohe „OFF (VYP.)“.
Vibrácie.	<ul style="list-style-type: none">• Uistite sa, či je vinotéka vyrovnaná.
Zdá sa, že vinotéka spôsobuje veľmi veľa hluku.	<ul style="list-style-type: none">• Tento zvuk môže byť spôsobený tokom chladiva, čo je normálny jav.• Na konci každého cyklu môžete počuť klokanie, ktoré je spôsobené prúdením chladiva vo vašej vinotéke.• Sťahovanie a rozťahovanie vnútorných stien môže spôsobovať praskavé a pukavé zvuky.• Vinotéka nestojí rovno.
Dvierka sa nezatvoria správne.	<ul style="list-style-type: none">• Vinotéka nestojí rovno.• Bola vykonaná zmena smeru otvárania dvierok a dvierka neboli nainštalované správne.• Tesnenie je znečistené.• Poličky sú vytiahnuté zo svojich pozícií.
Porucha LED displeja.	<ul style="list-style-type: none">• Slabá kvalita displeja.• Hodnoty teploty sa nezobrazuje.• Kontaktujte svoje servisné stredisko.
Ventilátory nefungujú.	<ul style="list-style-type: none">• Kontaktujte svoje servisné stredisko.
Zobrazil sa chybový kód « E1 » alebo « E2 ».	<ul style="list-style-type: none">• Zlyhanie snímača teploty.• Kontaktujte svoje servisné stredisko.

Výmena svetla

Tento spotrebič je vybavený diódami vyžarujúcimi svetlo (LED). Tento typ diódy nemôže vymieňať používateľ. Životnosť týchto LED diód obvykle postačuje na to, aby nebolo potrebné vykonávať výmenu. Avšak ak aj napriek všetkej starostlivosti venovanej v priebehu výroby spotrebiča, dôjde k poškodeniu LED diód, obráťte sa prosím na servisné stredisko a požiadajte o pomoc.

11. OCHRANA ŽIVOTNÉHO PROSTREDIA



Tento spotrebič je označený podľa európskej smernice 2012/19/CE o odpade z elektrických a elektronických zariadení (WEEE). zabezpečením správnej likvidácie tohto produktu pomôžete zabrániť prípadným negatívnym následkom pre životné prostredie a ľudské zdravie, ktoré by mohli byť inak spôsobené nesprávnou likvidáciou tohto produktu.

Symbol na produkte, alebo v sprievodnej dokumentácii k produktu, preškrtnutý odpadkový kôš na kolieskach, znamená, že tento spotrebič nesmie byť likvidovaný ako domáci odpad. Namiesto toho sa musí odnieť na príslušné zberné miesto na recykláciu elektrických a elektronických zariadení, alebo ak kupujete rovnaký spotrebič, odovzdajte ho predajcovi nového produktu.

Používateľ je zodpovedný za to, aby bol spotrebič po skončení jeho životnosti odovzdaný príslušnému zbernému stredisku. Selektívny a vhodný zber na recykláciu nepoužívaných spotrebičov a ich likvidácia a zneškodnenie spôsobom šetrným k životnému prostrediu, pomáha predchádzať prípadným negatívnym účinkom na životné prostredie a zdravie a podporuje recykláciu materiálov použitých na výrobu produktu.

Podrobnejšie informácie o recyklácii tohto výrobku zistíte na príslušnom miestnom úrade, službe pre likvidáciu domového odpadu alebo v obchode, kde ste výrobok zakúpili.

12. VAROVANIE

Neustále zlepšujeme naše výrobky, preto si vyhradzuje právo na zmenu technických parametrov bez predchádzajúceho upozornenia.

Záruka na spotrebiče AVINTAGE je poskytovaná výhradne oficiálnymi predajcami. Tento návod nemôže byť považovaný za záručný list.

Spoločnosti FRIO ENTREPRISE a ELMAX STORE nemôžu niesť zodpovednosť za chyby, technické alebo redakčné nedostatky v tomto dokumente.

Nezáväzný dokument.

Výmena svetla

Tento spotrebič sa skladá zo svetelných diód (LED). Tento typ diód nemôže spotrebič vymeniť. Životnosť týchto diód LED je obvykle dostatočná na to, aby nebolo nutné ich meniť. Pokiaľ by však aj napriek všetkej starostlivosti venovanej výrobe vinotéky boli LED diódy chybné, obráťte sa na popredajný servis, ktorý vykoná prípadný zásah.

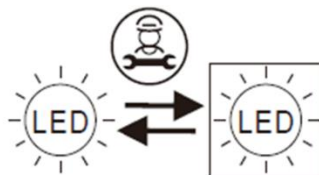

avintage●●●

Výhradný dovozca pre SR:
ELEKTRO STORE SK, s.r.o.
Horná 116
022 01 Čadca

Centrálny dispečing servisu tel.: +421 915 473 787