



## Vstavaná vinotéka

AVU27TDZB1



SK – NÁVOD NA OBSLUHU

Pred použitím si prosím prečítajte tento návod a dodržiavajte bezpečnostné pravidlá a prevádzkové pokyny v tomto návode.

Najskôr by sme Vám chceli poďakovať za zakúpenie výrobku AVINTAGE a dúfame, že tento spotrebič naplní Vaše očakávania.

Tento spotrebič vám umožní uskladňovať vína a vďaka širokému rozsahu nastavení, ich vychladiť na optimálnu servírovaciu teplotu (v závislosti na fľašiach a druhu vína).

## **1. VŠEOBECNÉ BEZPEČNOSTNÉ POKYNY**

Pred prvým použitím si pozorne prečítajte tento návod a uschovajte ho na bezpečnom mieste, aby bolo možné ho v budúcnosti v prípade potreby opäť použiť. Aby ste znížili riziko vzniku požiaru, úrazu elektrickým prúdom alebo poranenia pri používaní spotrebiča, dodržiavajte tieto základné opatrenia.

Vo všeobecnosti platí, že údržbu spotrebiča musí vykonávať kvalifikovaný odborník.

Pre vašu bezpečnosť a správne použitie, pred inštaláciou a prvým použitím spotrebiča si pozorne prečítajte tento návod na obsluhu, vrátane jeho rád a varovaní. Aby ste predišli zbytočným chybám a nehodám, alebo aby ste predišli poškodeniu spotrebiča, je dôležité zabezpečiť, aby boli všetky osoby používajúce spotrebič dôkladne oboznámené s jeho prevádzkovými a bezpečnostnými funkciami. Odložte si tento návod a zaistite jeho prítomnosť pri spotrebiči pri jeho premiestnení alebo predaní, aby bol každý, kto ho bude používať riadne informovaný o jeho používaní a bezpečnostných upozorneniach počas celej jeho životnosti. Tým zaistíte optimálnu prevádzku spotrebiča.

Na zaistenie bezpečnosti života a majetku a kvôli predchádzaniu akémukoľvek riziku poranenia, dodržiavajte pokyny v tomto návode na obsluhu, pretože výrobca nenesie zodpovednosť za škody spôsobené ich nedodržaním.

Tento spotrebič je určený výhradne pre domáce použitie a na skladovanie špeciálnych nápojov pri teplote skladovania vyššej ako je v skladovacom priestore pre čerstvé výrobky. Za žiadnych okolností nie je určený na skladovanie čerstvých potravín.

Uistite sa, či elektrické napätie v miestnej elektrickej sieti zodpovedá hodnotám na výrobnom štítku spotrebiča. Spotrebič musí byť pripojený len k uzemnenej zásuvke. Všetky opravy alebo pripojenia vykonané nekvalifikovanými osobami môžu spôsobiť nebezpečenstvo a poškodenie spotrebiča. V prípade pochybností si nechajte skontrolovať Vašu elektrickú inštaláciu kvalifikovaným elektrikárom.

Z bezpečnostných dôvodov musí byť tento spotrebič pripojený k uzemnenej zásuvke. Preto neodstraňujte uzemňovací vodič na napájacom kábli dodávanom so spotrebičom.

Z bezpečnostných dôvodov nepoužívajte predlžovacie káble.

Ak je spotrebič poškodený (napr. silným úderom) alebo utrpí ujmu spôsobenú nesprávnym pripojením, prepätím v dôsledku úderu blesku alebo v prípade povodne, požiaru, môže byť ďalšie používanie spotrebiča nebezpečné. Odpojte zástrčku zo zásuvky a spotrebič nechajte skontrolovať kvalifikovaným pracovníkom autorizovaného servisu.

Aby sa zabránilo nebezpečenstvu, nevykonávajte výmenu poškodeného napájacieho kábla sami. Obráťte sa na predajcu alebo autorizované servisné stredisko.

Tento spotrebič musí byť umiestnený tak, aby bol zaistený jednoduchý prístup k zásuvke. Nehýbte naplneným spotrebičom. Môže dôjsť k narušeniu konštrukcie. Elektrické časti nesmú byť priamo prístupné.

- ✓ Udržiavajte deti mimo dosahu spotrebiča
- ✓ Nepoužívajte tento spotrebič vonku

V prípade, že dôjde k náhodnému kontaktu elektrických komponentov (napr. motor, atď.) s tekutinami (napríklad rozbité fľaše, atď.), ihneď vyťahnite zástrčku zo zásuvky.

Aby sa zabránilo nebezpečenstvu požiaru alebo poraneniu spôsobenému elektrickým prúdom, zabráňte kontaktu napájacieho kábla alebo samotného spotrebiča s vodou alebo inou tekutinou. Nedotýkajte sa spotrebiča mokrými rukami.

Udržiavajte zariadenie mimo dosahu akéhokoľvek zdroja tepla a mimo priameho slnečného žiarenia.

Nedovoľte, aby napájací kábel visel cez okraj stola alebo aby došlo ku kontaktu kábla s ostrými hranami alebo horúcimi povrchmi.

Pri odpájaní neťahajte za napájací kábel - uchopte zástrčku a spotrebič odpojte.

Uistite sa, či miesto, kde je váš spotrebič umiestnený, vydrží jeho hmotnosť pri plnom zaťažení (75 cl fľaša = cca 1,3 kg). Spotrebič musí byť umiestnený na vodorovnom, pevnom a suchom povrchu. Ak ho musíte umiestniť na podlahu pokrytú kobercom, umiestnite pod spotrebič pevnú podložku.

Aby ste predišli poškodeniu tesnenia dvierok, pri vyťahovaní poličiek z koľajničiek sa uistite, či sú dvierka úplne otvorené.

## **Bezpečnosť detí a iných zraniteľných osôb**

- Tento spotrebič môžu používať deti staršie ako 8 rokov a osoby so zníženými telesnými, zmyslovými alebo duševnými schopnosťami, alebo s nedostatkom skúseností a znalostí, ak sú tieto osoby pod dozorom alebo boli poučené o bezpečnom používaní spotrebiča a chápu aké nebezpečenstvá z toho plynú.
- Používateľské čistenie a servisné kroky nesmú vykonávať deti mladšie ako 8 rokov a deti bez dozoru.
- Odložte všetky obaly mimo dosahu detí, pretože hrozí riziko udusenía.
- Riziko uväznenia detí. Uväznenie detí a ich udusenie nie sú problémami minulosti. Poškodené alebo opustené spotrebiče sú stále nebezpečné, aj keď budú „stáť len niekoľko dní v garáži“.
- Pri likvidácii spotrebiča vyťahnite zástrčku z elektrickej zásuvky, odrežte napájací kábel (podľa možnosti čo najbližšie pri spotrebiči) a zložte dvierka, aby ste tak predišli úrazu elektrickým prúdom alebo uväzneniu hrajúcich sa detí vo vnútri spotrebiča.
- Ak je spotrebič vybavený magnetickým tesnením dvierok, pri výmene staršieho spotrebiča s pružinovým zámkom (západkou) n dvierkach alebo veku, nezabudnite znefunkčniť pružinový zámok skôr, ako starý spotrebič zlikvidujete. Zabráňte tak tomu, aby sa zo spotrebiča stala smrteľná pasca pre deti.
- Uchovávajte spotrebič a jeho napájací kábel mimo dosahu detí mladších ako 8 rokov.
- Pred likvidáciou starej vinotéky: zložte dvierka. Nechajte v spotrebiči poličky, aby do spotrebiča nemohli vliezť deti.

- Deti musia byť pod dozorom na zaistenie toho, aby sa nehrali so spotrebičom.
- Poznámka: Deti vo veku od 3 do 8 rokov môžu plniť a vyberať položky zo spotrebiča.

## **Všeobecná bezpečnosť**

**VAROVANIE** — Tento spotrebič je určený na použitie v domácnosti a na podobné účely, ako napríklad:

- ✓ V kuchynkách pre zamestnancov v obchodoch, kanceláriách a iných pracovných prostrediach,
- ✓ Na farmách a klientmi v hoteloch, motelloch a inom prostredí ubytovacieho typu,
- ✓ V prostredí ubytovania s výdajom raňajok,
- ✓ Na kateringové a podobné nekomerčné účely.

**VAROVANIE** — Aby ste predišli nebezpečenstvu v dôsledku nestability spotrebiča, musí byť zaistený v súlade s pokynmi.

**VAROVANIE** — Neskladujte v spotrebiči výbušné látky ako sú aerosólové plechovky s horľavou hnacou látkou, pretože by mohli spôsobiť únik alebo uvoľnenie tekutiny.

**VAROVANIE** — Ak je napájací kábel poškodený, musí ho vymeniť výrobca, jeho servisný zástupca alebo podobne kvalifikovaná osoba, aby sa predišlo nebezpečenstvu.

**VAROVANIE** — Udržujte vetracie otvory na spotrebiči alebo pri jeho vstavaní bez prekážok a zaistite aby mohol cirkulovať vzduch, hlavne vtedy, ak je spotrebič určený na vstavenie pod alebo do nejakej konštrukcie.

**VAROVANIE** — Nepoužívajte mechanické zariadenia ani iné prostriedky na urýchlenie procesu odmrazovania, ktoré nie sú odporúčané výrobcom.

**VAROVANIE** — Nepoškodte chladiaci okruh.

**VAROVANIE** — Nepoužívajte vo vnútri skladovacieho priestoru spotrebiča elektrické zariadenia, pokiaľ nejde o zariadenie odporúčané výrobcom.

**VAROVANIE** — Chladiaci a izolačný plyn je horľavý. Likvidácia spotrebiča nech je vykonaná len v autorizovanom stredisku na likvidáciu odpadu. Nevystavujte spotrebič pôsobeniu ohňa.

**VAROVANIE** — Chladivom v týchto spotrebičoch je R600a, horľavé a výbušné látky nesmú byť umiestnené do spotrebiča do alebo jeho blízkosti, aby sa zabránilo vzniku požiaru alebo výbuchu.

### **Chladiaca tekutina**

Chladiaci okruh v spotrebiči používa chladiaci izobután (R600a), čo je veľmi horľavý zemný plyn a preto je nebezpečný pre životné prostredie. Prti preprave alebo inštalácii spotrebiča zaistite, aby nebol žiaden prvok chladiaceho okruhu poškodený. Chladiaca tekutina (R600a) je horľavá.

### **Upozornenie: Riziko vzniku požiaru**

Ak by došlo k poškodeniu chladiaceho okruhu:

- ✓ Vyhnite sa otvorenému ohňu a zdrojom vznietenia.
- ✓ Dôkladne vyvetrajte miestnosť v ktorej sa spotrebič nachádza.

Je nebezpečné akýmkoľvek spôsobom meniť technické parametre alebo upravovať tento spotrebič. Akékoľvek poškodenie kábla môže spôsobiť skrat, vznik požiaru a/alebo úraz elektrickým prúdom.

### **Elektrická bezpečnosť**

- Odmietame akúkoľvek zodpovednosť v prípade nehôd spôsobených nedostatočnou elektrickou izoláciou.
- Napájací kábel sa nesmie predlžovať. Nepoužívajte predlžovací kábel, alebo adaptér čo viacnásobnú zásuvku.

- Uistite sa, či nie je napájacia zástrčka rozdrvená alebo poškodená. Rozdrvená alebo poškodená zástrčka sa môže prehriať a spôsobiť požiar.
- Uistite sa, či máte prístup k zástrčke napájacieho kábla spotrebiča.
- Neťahajte za napájací kábel.
- Uistite sa, či je spotrebič stále elektricky uzemnený.
- Ak je elektrická zásuvka uvoľnená, nezasúvajte do nej zástrčku napájacieho kábla. Hrozí riziko úrazu elektrickým prúdom alebo vzniku požiaru.
- Nesmiete prevádzkovať spotrebič bez krytu osvetlenia vnútorného priestoru.
- Spotrebič je napájaný len jednofázovým striedavým prúdom s hodnotou 220 ~ 240 V/50 Hz.
- Nepokúšajte sa vymieňať poškodený napájací kábel, ale kontaktujte svoj popredajný servis.
- Elektrická zásuvka musí byť ľahko dostupná, ale mimo dosahu detí. V prípade nejakých pochybností kontaktujte svojho inštalačného technika.

### **Každodenné používanie**

- Tento spotrebič je určený výhradne na skladovanie vína.
- V spotrebiči neskladujte horľavé plyny ani kvapaliny. Hrozí nebezpečenstvo výbuchu.
- Nepoužívajte v spotrebiči žiadne elektrické zariadenia (elektrické zariadenia na výrobu zmrzliny, mixéry atď.).
- Pri odpájaní spotrebiča vždy uchopte zástrčku napájacieho kábla a neťahajte za kábel.
- Neumiestňujte žiadne horúce predmety v blízkosti platových častí tohto spotrebiča.
- Prísne dodržiavajte odporúčania na skladovanie od výrobcu spotrebiča. Informácie o skladovaní nájdete v príslušných pokynoch.
- Udržiavajte horiace sviečky a iné predmety s otvoreným plameňom čo najďalej od spotrebiča, aby nedošlo k jeho zapáleniu.

- Spotřebič je určený na skladovanie nápojov v bežnej domácnosti tak, ako je to vysvetlené v tomto návode.
- Spotřebič je ťažký. Pri jeho premiestňovaní je potrebné postupovať opatrne. Ak je váš spotřebič vybavený kolieskami, nezabudnite na to, že sú určené len na uľahčenie malých pohybov. Nepohybujte spotřebičom na veľké vzdialenosti.
- Nikdy nepoužívajte podstavec, zásuvky, dvierka atď. ako stojany alebo podpery.
- Aby ste zabránili pádu predmetov a nespôsobili poranenie alebo poškodenie spotřebiča, nepreťažujte rámy dvierok ani na spotřebič nedávajte potraviny.

### **Upozornenie: Čistenie a servis**

- Pred vykonaním servisnej činnosti vypnite napájanie a odpojte spotřebič od zdroja elektrickej energie.
- Na čistenie spotřebiča nepoužívajte kovové predmety, parné systémy, prchavé kvapaliny, organické rozpúšťadlá ani abrazívne látky.
- Jednotlivé časti spotřebiča nikdy nečistíte horľavými tekutinami. Výpary môžu spôsobiť požiar alebo výbuch.
- Na odstraňovanie námrazy nepoužívajte ostré ani zahrotené predmety. Použite na to plastovú škrabku.

### **Dôležité informácie týkajúce sa inštalácie**

- Tento spotřebič je určený len na skladovanie vína.
- Tento spotřebič nie je vhodný na zmrazovanie potravín.
- Teplotu v spotřebiči odporúčame nastaviť na 12°C.
- Rozloženie políc v továrni predstavuje najefektívnejšie využitie energie spotřebiča.
- Vyhnite sa umiestneniu spotřebiča na vlhkých miestach.



- Chráňte spotrebič pred priamym slnečným žiarením a zdrojmi tepla (pece, ohrievače, radiátory, atď.). Priame slnečné žiarenie môže mať vplyv na akrylové povlak a zdroje tepla môžu zvýšiť spotrebu elektrickej energie. Extrémne nízke alebo vysoké teploty okolia môžu taktiež spôsobiť to, že spotrebič nebude fungovať správne.
- Pripojte vinotéku k samostatnej, správne nainštalovanej a uzemnenej elektrickej zásuvke. Za žiadnych okolností neodrezávajte ani neodstraňujte tretí (uzemňovací) kolík napájacieho kábla. Akékoľvek otázky týkajúce sa napájania a/alebo uzemnenia by ste mali položiť certifikovanému elektrikárovi alebo autorizovanému servisnému stredisku.
- Aby ste zaistili správne elektrické pripojenie, postupujte podľa odporúčaní uvedených v tomto návode na obsluhu.
- Odbal'te spotrebič a vizuálne skontrolujte, či nie je poškodený. Nepripájajte poškodený spotrebič. Informujte svojho predajcu alebo miesto predaja o akýchkoľvek poškodeniach. V takom prípade si obal uschovajte.
- Pred pripojením k zdroju napájania elektrickou energiou sa odporúča aby bol spotrebič ponechaný najmenej 24 hodín tak, aby sa vyrovnal prívod kvapaliny do kompresora.
- Správna cirkulácia vzduchu je potrebná na zabránenie prehriatiu. Na zaistenie dostatočného vetrania dodržiavajte poskytované odporúčania týkajúce sa inštalácie.
- Aby ste predišli vzniku požiaru, vždy keď to je možné sa uistite, či nie je spotrebič v kontakte so stenami alebo akýmkoľvek horúcimi predmetmi (kompresor, kondenzátor). Riad'te sa pokynmi na inštaláciu.
- Spotrebič nesmie byť umiestnený v blízkosti radiátorov, varných horúcich platní, ani plynových platní.
- Skontrolujte, či sú elektrické zásuvky stále prístupné aj po inštalácii spotrebiča.
- Pri umiestnení spotrebiča sa uistite, či nie je napájací kábel pricviknutý alebo poškodený.

## Úspora energie

Ak chcete obmedziť spotrebu elektrickej energie spotrebiča:

- ✓ Nainštalujte ho na vhodnom mieste (pozrite si časť „Pokyny týkajúce sa inštalácie“).
- ✓ Dvierka otvárajte podľa možnosti na čo najkratší čas.
- ✓ Na zaistenie správnej funkcie spotrebiča, pravidelne čistite kondenzátor (pozrite si časť „Údržba“).
- ✓ Pravidelne kontrolujte tesnenia dvierok a uistite, či sú zatvárané správne. Ak tomu tak nie je, obráťte sa na popredajný servis.
- ✓ Na čo najefektívnejšie využitie energie chladiacou jednotkou sa odporúča nasledujúca kombinácia políc.

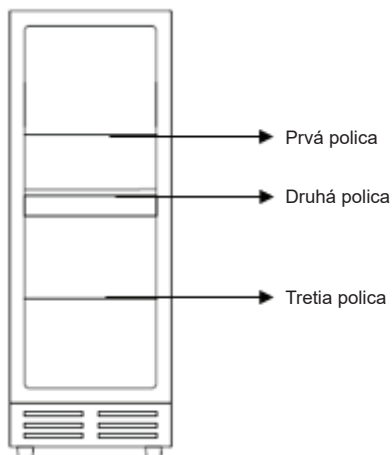

- ✓ Termostat spotrebiča je elektronický a umožňuje vám nastaviť teplotu medzi 5 a 20 stupňami.  
Na uskladnenie vína vám odporúčame nastaviť spotrebič na 12 stupňov.

Teplotu je možné prispôbiť podľa druhu skladovaného vína.  
Nastavenie teploty nad 12 stupňov zníži spotrebu energie spotrebiča.  
Nastavenie teploty pod 12 stupňov zvýši spotrebu energie spotrebiča.  
Niektoré modely umožňujú nastaviť rôzne úrovne teploty.  
Počas prevádzky pri bežných podmienkach spotrebič udržiava požadovanú teplotu.  
Teplota vo vnútri spotrebiča môže byť ovplyvnená mnohými faktormi: izbová teplota, vystavenie slnečnému žiareniu, počet otvorení dvierok a počet uložených fliaš atď. . Mierne zmeny teploty sú úplne normálne.

### **Odstránenie možných problémov**

- Všetky elektrické práce by mal vykonávať kvalifikovaný a skúsený technik.
- Spotrebič by malo opravovať akreditované servisné stredisko, ktoré používa výhradne originálne náhradné diely.

Spotrebič je určený pre použitie len v domácnosti. Výrobca odmieta akúkoľvek zodpovednosť v prípade iného použitia.



**R600a**

## Bezpečnostné pokyny

- Upozornenie — Neblokujte vetracie mriežky na spotrebiči. Uchovávajte vetracie otvory na spotrebiči alebo v konštrukcii pri jeho vstavaní bez prekážok.
- Upozornenie — Vo vnútri spotrebiča neuchovávajte žiadne výbušné látky, plechovky s horľavými hnacími plynmi a pod.
- Upozornenie — Dbajte na to, aby nedošlo k poškodeniu chladiaceho okruhu spotrebiča.
- Upozornenie — Chladiace spotrebiče používajú izobután (R600a) a nesmú byť umiestnené v blízkosti zdrojov vznietenia (napríklad, odizolovaných elektrických kontaktov, alebo kontaktov, ktorý by mohli byť v prípade úniku chladiacej kvapaliny zopnuté). Typ chladiacej kvapaliny je uvedený na typovom štítku spotrebiča.
- Upozornenie — Vo vnútorných častiach spotrebiča určených na uchovávanie nápojov nepoužívajte žiadne elektrické zariadenia s výnimkou tých, ktoré výrobca výslovne povoľuje.

Spotrebič spĺňa požiadavky všetky príslušné európske smernice a ich zmeny a doplnenia.

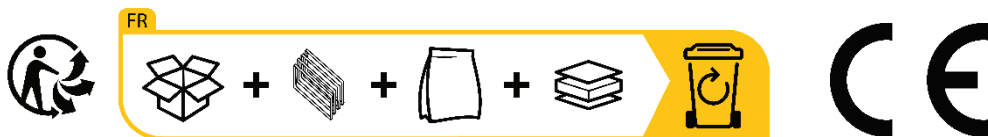

## EPREL

Ak sa chcete dozvedieť viac o vašom spotrebiči, pozrite si online databázu EPREL. Ako je definované v delegovanom nariadení Komisie (EÚ) 2019/2016, všetky informácie týkajúce sa tohto chladiaceho spotrebiča sú dostupné na EPREL Base (Európska databáza produktov pre energetické označovanie). Táto databáza vám umožňuje nahliadnuť do informácií a technickej dokumentácie vášho chladiaceho zariadenia. Do databázy EPREL sa dostanete naskenovaním QR kódu na energetickom štítku vášho spotrebiča alebo priamo na: [www.ec.europa.eu](http://www.ec.europa.eu) zadajte do vyhľadávania informácie o vašom spotrebiči.

## 2. POPIS SPOTREBIČA

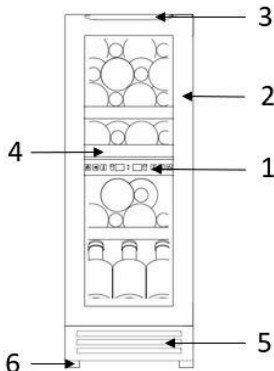

- 1) Ovládací panel
- 2) Sklenené dverka
- 3) Horizontálna rukoväť
- 4) Polica
- 5) Podstavec
- 6) Nožička

## 3. TECHNICKÉ PARAMETRE

Nižšie je uvedený príklad štítku:

avintage		ELECTRIC DIAGRAM Schéma électrique
Référence	AVU27TDZB1	
Service Ref	AVU27TDZB1/1	
S/N		
Modèle usine	VK81GD	
Classe climatique	N	
Volume Total Net	60L	
Consommation d'énergie annuelle	135 kWh/an	
Consommation jour d'énergie à 16°C	0,128 kWh/24h	
Consommation jour d'énergie à 32°C	0,611 kWh/24h	
Gaz réfrigérant / Quantité	R600A/25g	
Agent isolant	Cyclopentane	
Voltage	220-240V AC	<p>Made in PRC</p> <p>FRIO Entreprise / Climadiff 143 Bld Pierre Lefaucheux 72230 ARNAGE (France)</p>
Fréquence	50 Hz	
Ampérage	0,45 A	
Puissance maximum	75W	
Puissance de la lampe	Max 3W	
Classe de protection contre les chocs électriques	<b>I</b>	

Štítok je vždy umiestnený na vnútornej alebo zadnej strane vinotéky (v závislosti od modelu) a obsahuje všetky informácie špecifické pre váš model.

Odporúčame, aby ste si pred inštaláciou v tomto návode poznačili jeho výrobné číslo, aby ste ho v budúcnosti mohli používať (napr. v prípade opravy, kontaktovania autorizovaného servisu, atď.).



Po inštalácii a naložení vinotéky nie je prístup k výrobnému štítku tak jednoduchý.

**UPOZORNENIE: Bez nahlásenia výrobného čísla vám nemôže byť poskytnutá žiadna pomoc.**

## 4. INŠTALAČNÉ POKYNY

### Pred použitím tohto spotrebiča

- Odstráňte všetky časti obalu z vonkajšej časti a vnútrajška spotrebiča.
- Pred pripojením spotrebiča do elektrickej siete, ho nechajte voľne stáť v priebehu 24 hodín. Tým sa zníži možnosť poškodenia chladiaceho okruhu v dôsledku dopravy.
- Vyčistíte vnútrajšok mäkkou tkaninou a vlažnou vodou.
- Pri likvidácii spotrebiča vyberte prosím autorizovanú spoločnosť na likvidáciu odpadu.
- Na premiestnenie a inštaláciu spotrebiča sú potrebné dve alebo viac príslušne kvalifikovaných osôb. Pri nedodržaní tohto pokynu to môže mať za následok poranenie chrbta alebo iné poranenie.
- Keď je vaša vinotéka plne naložená, umiestnite ju na dostatočne silné miesto, ktoré unesie jej váhu. Ak chcete spotrebič vyrovnávať, upravte prednú nastavovaciu nožičku, ktorá sa nachádza v spodnej časti spotrebiča.
- Vyžaduje sa zabezpečenie dostatočného vetrania, neblokujte predný vývod vzduchu.
- Spotrebič nie je určený na umiestnenie v garáži alebo suteréne.
- Spotrebič je určený výhradne pred použitie v interiéri.
- Tento spotrebič **je určený len na zabudovanie** do vybavených kuchynských liniek.
- Spotrebič pripojte k jednej zásuvke a nezabudnite ho zaistiť, aby bol spotrebič dokonale vyrovnaný (odporúča sa použitie vodováhy). To zabráni akémukoľvek pohybu spôsobenému nestabilitou, ktorá spôsobuje hluk a vibrácie a zaisťujú dokonalé utesnenie dvierok.
- Tento spotrebič je určený výhradne na skladovanie vína.
- Tento spotrebič používa horľavé chladivo. V priebehu prepravy teda nikdy nepoškodzujte chladiace potrubie.

### **Pozor!**

- Víno uchovávajte v uzavretých fľašiach.
- Neprepĺňajte vnútorný priestor spotrebiča.
- Neotvárajte dvierka spotrebiča, pokiaľ to nie je nevyhnutné.
- Neobkladajte poličky hliníkovou fóliou ani žiadnym iným materiálom, ktorý by mohol brániť v cirkulácii vzduchu.
- Ak by mal byť spotrebič dlhší čas prázdny, odporúča sa jeho odpojenie od elektrickej siete a po dôkladnom vyčistení nechajte dvierka spotrebiča pootvorené, aby mohol vo vnútri cirkulovať vzduch, aby sa tak zabránilo prípadnej kondenzácii vlhkosti, tvorbe plesní alebo nepríjemných zápachov.

**UPOZORNENIE: Uchovávajte spotrebič čo najďalej od látok, ktoré by mohli spôsobiť vznietenie.**

### Limity teploty okolia v miestnosti

Tento spotrebič je navrhnutý tak, aby pracoval pri okolitých teplotách určených svojou teplotou triedou vyznačenou na typovom štítku.

TRIEDA	SYMBOL	ROZSAH OKOLITÝCH TEPLÔT (°C)
Rozšírená mierne	SN	od +10 do +32
Mierne	N	od +16 do +32
Subtropické	ST	od +16 do +38
Tropické	T	od +16 do +43

**Tento spotrebič je určený na používanie pri teplote okolia v rozsahu od 16 °C do 32 °C.**

## Nákresy vstavanej inštalácie

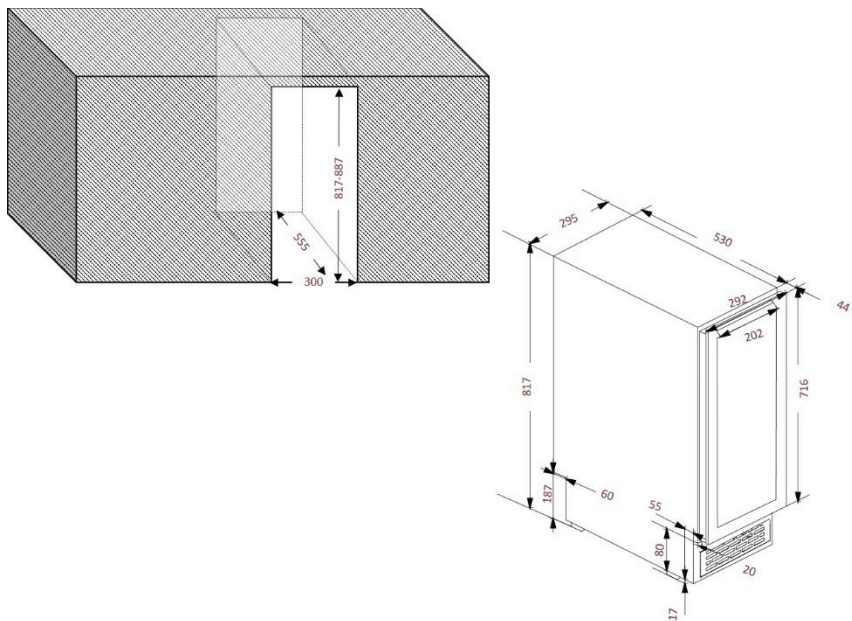

## Inštalácia rukoväte

Váš spotrebič má rukoväť. Ak ju chcete namontovať, jednoducho ju priskrutkujte k dvierkam pomocou dodaných skrutiek podľa obrázku nižšie, najskôr ale odstráňte tesnenie.

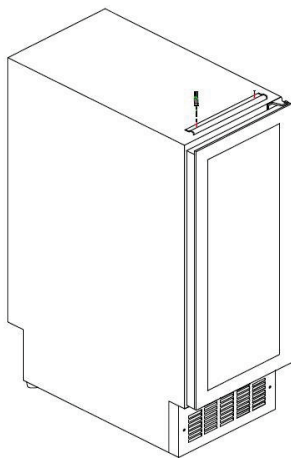

## Zmena smeru otvárania dveríok

Je možné zmeniť smer otvárania dverí. Žiadne špeciálne požiadavky, všetky dvere sa otvárajú z ľavej strany. Ak je potrebné otvorenie z pravej strany, postupujte podľa nasledujúcich pokynov:

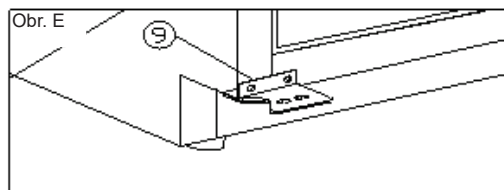
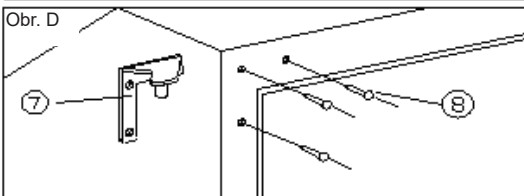
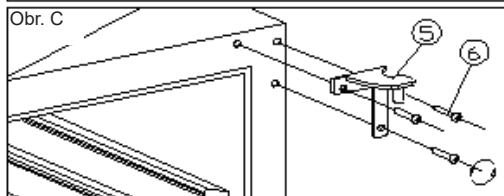
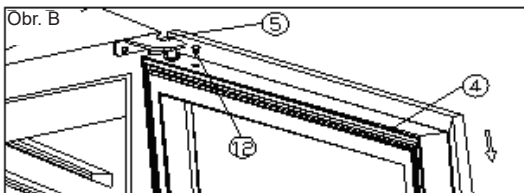
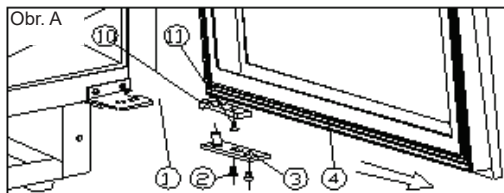

- |                                 |                      |                     |
|---------------------------------|----------------------|---------------------|
| 1 Dolný pánt (pravý)            | 2 Skrutky            | 3 Os dveríok        |
| 4 Dvierka                       | 5 Horný pánt (pravý) | 6 Skrutky závesov   |
| 7 Horný pánt (ľavý)             | 8 Ozdobné krytky     | 9 Dolný pánt (ľavý) |
| 10 Obmedzovač otvorenia dveríok | 11 Skrutka           | 12 Krytka           |

1. Otvorte dvere na 90 stupňov, odskrutkujte dve skrutky (2) z dolnej osi dveríok (3), odstráňte dvere (4) a os dveríok (obr. A).
2. Bezpečne umiestnite dvere (4) a odstráňte krytku (12) z hornej časti rámu dveríok. Odskrutkujte skrutku (11) v dolnej časti a odstráňte obmedzovač otvorenia dveríok (10). Nainštalujte obmedzovač otvorenia dveríok (10) v hornej časti rámu dveríok. Použite náhradnú krytku (12) na zakrytie otvoru v hornej časti rámu dveríok (obr. A/B).
3. Vyberte tri skrutky závesu (6) z horného pántu (pravý) (5) a vyberte ho (obr. C).
4. Odstráňte ozdobné krytky (8) z ľavej hornej časti skrinky a pomocou troch skrutiek nainštalujte náhradný horný pánt (ľavý) (7) na ľavú hornú stranu skrinky (obr. D).
5. Nainštalujte náhradný dolný pánt (ľavý) (9) podľa vyššie uvedeného postupu (obr. E)
6. Dvere sa otvárajú na 180 stupňov. Nainštalujte dvere rovnakým spôsobom, ako boli odstránené, a pripevnite ich tak, aby boli dvere zarovnané.
7. Zakryte otvor v pravej hornej časti skrinky náhradnou ozdobnou krytkou (8).



### **Otočenie polic**

Aby sme optimalizovali vkladanie fliaš do spotrebiča, navrhli sme špeciálnu policu, ktorú je možné otočiť ak zmeníte smer otvárania dvierok.

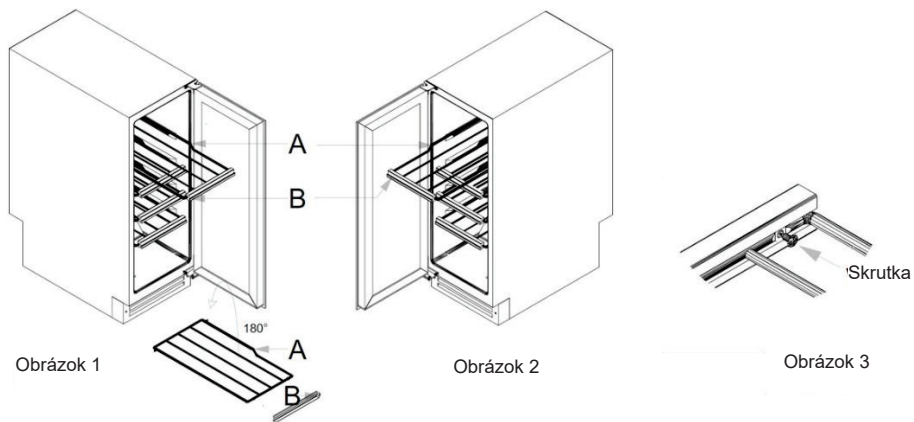

V štandardnej konfigurácii so závesom vpravo je strana A blízko závesu a strana B (predná strana s držiakom štítiku) smerom hore, ako na obrázku 1.

Po otočení smeru otvárania dverí musíte police prispôsobiť.

1. Otočte všetky police, strana A bude vľavo a strana B bude v polohe smerom dolu.
2. Uvoľnite skrutku na drevenej prednej časti, ako je znázornené na obrázku 3, tak, aby strana B smerovala hore a opäť ju upevnite.
3. Uistite sa, že strana A je blízko kľíbu a strana B je hore, ako je znázornené na obrázku 2.

## 5. PREVÁDZKOVÉ POKYNY

Odporúča sa nainštalovať váš spotrebič na miesto, kde je okolitá teplota medzi 16 - 32 °C. Ak je okolitá teplota nad alebo pod odporúčanou teplotou, môže to mať vplyv na výkon spotrebiča a nemusí byť možné dosiahnuť teplotu medzi 5 - 12 °C/12 - 20 °C. Okolitá teplota má vplyv na vnútornú teplotu a vlhkosť v spotrebiči. Pre optimálnu prevádzku sú nastavenia spotrebiča prispôbené pre okolitú teplotu 23°C až 25°C.

### Nastavenie teploty

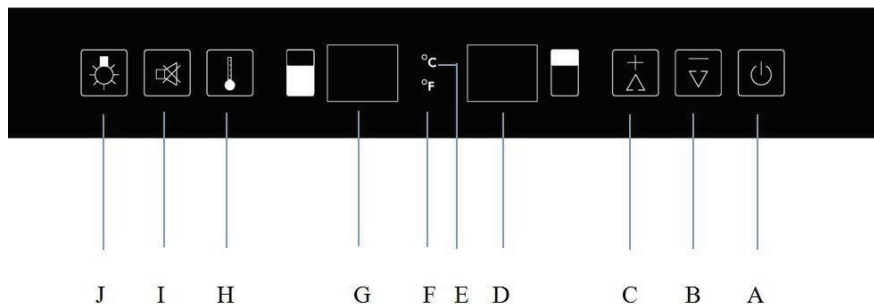



A	Vypínač ZAP/VYP, jedným stlačením zapnete spotrebič a podržaním na 5 sekúnd spotrebič vypnete.
B	Zníženie teploty o 1 stupeň Celzia alebo Fahrenheita.
C	Zvýšenie teploty o 1 stupeň Celzia alebo Fahrenheita.
D	Displej zobrazuje teplotu hornej zóny pri jej nastavení.
E	Zobrazenie teploty v stupňoch Celzia.
F	Zobrazenie teploty v stupňoch Fahrenheita.
G	Displej zobrazuje teplotu spodnej zóny pri jej nastavení.
H	Prepínač voľby priestoru (spodný alebo horný). Po voľbe priestoru začne blikať nastavená teplota, o 5 sekúnd neskôr prestane blikať a zobrazí sa nastavená teplota
I	Vypínač zrušenia alarmu. Jedným stlačením, zrušíte alarm. Stlačením a podržaním na 5 sekúnd prepínate medzi stupňami Celzia alebo Fahrenheita.
J	Prepínač zapnutia/vypnutia svetla, ktorým zapnete a vypnete osvetlenie spotrebiča.

### Voľba teploty

Vinotéka má dve teplotné zóny. Nastavenie teploty hornej zóny je nastaviteľné v rozsahu 5 - 12 °C, čo je ideálne na skladovanie šumivého a bieleho vína. Nastavenie teploty spodnej zóny je nastaviteľné v rozsahu 12 - 20 °C, čo je ideálne na skladovanie bieleho a červeného vína.

**POZNÁMKA: Teplota oboch zón by mala byť nastavená na 12 °C a obe budú funkčné súčasne. Ale pre optimálny výkon, keď je jedna zóna nastavená na 12 °C, odporúčame iné nastavenie pre druhú zónu s teplotným rozdielom minimálne 3 °C (príklad: 5 °C v hornej a 8 °C v spodnej zóne). Maximálny teplotný rozdiel medzi oboma priestormi je 10 °C. Vždy nastavte nižšiu teplotu v hornom priestore a vyššiu teplotu v spodnom priestore (príklad: 5 °C v hornej a 15 °C v spodnej zóne).**

- Ak chcete zvoliť teplotnú zónu, stlačte raz (H), horná zóna bude blikať, opätovným stlačením tlačidla (H) prepnete na dolnú zónu. Nastavenie teploty je možné len keď hodnota na displeji bliká.
- Stlačením tlačidla „+“ (C) a tlačidla „-“ (B) môžete nastaviť vnútornú teplotu pre zvolenú zónu. Indikátory stupňov sa zobrazia v okne displeja s označením  pre hornú zónu a  pre spodnú zónu.
- Pri prvom pripojení spotrebiča k elektrickej sieti sa na LED displeji zobrazí pôvodne predtým nastavená teplota. Ak chcete nastaviť požadovanú teplotu, jedenkrát sa dotknite tlačidla „+“ (C) a „-“ (B).

- Teplota sa zvýši o 1 °C alebo 1 °F po každom stlačení tlačidla „+“ (C), alebo sa teplota zníži o 1 °C alebo 1 °F ak stlačíte tlačidlo „-“ (B).

**Keď je okolitá teplota 25 °C a v spotrebiči nie je vložená žiadna fľaša, zvýšenie teploty v spotrebiči z 5 °C na 12 °C potrvá približne 8 minút. Za rovnakých podmienok bude trvať približne 12 minút, pokiaľ znížite teplotu v spotrebiči z 12 °C na 5 °C. Čím menšie je teplotné rozpätie, tým kratšie to bude trvať. Nastavená teplota hornej zóny by mala byť nižšia ako nastavená teplota dolnej zóny.**

### Zobrazenie teploty

Na displeji sa zobrazuje nastavená teplota.

Ak chcete kedykoľvek zobraziť nastavenú teplotu v niektorej zo zón, stlačte tlačidlo B a C na ovládacom paneli na 3 sekundy. Na displeji bude dočasne blikať aktuálna teplota. Keď prestanete stláčať obidve tlačidlá, na displeji sa zobrazí nastavená teplota.

**POZNÁMKA:** Pri prvom používaní alebo po dlhšom období nečinnosti spotrebiča, nebude vnútorná teplota ihneď rovnaká, ako je teplota zobrazená na displeji. V skutočnosti je potrebné počkať niekoľko hodín na úpravu teploty v spotrebiči, aby sa dosiahla rovnomerná teplota. Aby ste predišli nadmernej kondenzácii vlhkosti, keď je okolitá teplota vyššia ako 28 °C, neznižujte teplotu pod 7 °C.

**DÔLEŽITÉ:** Po odpojení, vypnutí napájania alebo po výpadku dodávky elektrickej energie je potrebné počkať 5 minút a až potom spotrebič znova zapnúť.

### Alarm teploty

Spotrebič je vybavený vizuálnym a zvukovým alarmom teploty. Ak sa na displeji ovládacieho panela zobrazia chybové kódy HH a LL, skontrolujte, či sa nedošlo k v nasledujúcim situáciám:

- Dvierka spotrebiča nie sú správne zatvorené.
- Spotrebič bol zapnutý počas posledných 24 hodín alebo ste pridali veľké množstvo fliaš naraz. V tomto prípade môže dosiahnutie požadovanej teploty trvať dlhšie. Počiatočná okolitá teplota alebo počet fliaš nainštalovaných v spotrebiči môže mať tiež vplyv na vnútornú teplotu.

Ak tomu tak nie je, vypnite spotrebič a odpojte ho od siete, kontaktujte servisné stredisko s kódom, ktorý sa zobrazil.

### Alarm dvierok

Ak boli dvierka ponechané otvorené dlhšie ako 60 sekúnd, začne znieť alarm. Ak vás zvuk ruší, stlačením tlačidla I zastavíte zvukový alarm.

### Osvetlenie vnútorného priestoru

Vnútorné osvetlenie uľahčuje prezeranie etiekiet vašich vín. Podržaním tlačidla J na 5 sekúnd prepínate medzi dvoma režimami prevádzky vnútorného osvetlenia svetiel:

- Funkčný režim (počiatočné nastavenie): svetlo sa rozsvieti len pri otvorení dvierok a toto je najhospodárnejší režim.
- Režim vitríny: svetlo sa zapne/vypne len krátkym stlačením tlačidla osvetlenia J.

### Režimy

#### **REŽIM „SABBATH“**

Režim „SABBATH“ je k dispozícii na dodržiavanie určitých náboženských sviatkov. Tento režim vypne displej, osvetlenie vnútorného priestoru a zvukové alamy a zabraňuje ich opätovnému zapnutiu. Stále bude v prevádzke normálne chladenie. Ak chcete spustiť režim „SABBATH“, stlačte súčasne tlačidlo napájania (A) a osvetlenia (J) v trvaní minimálne 5 sekúnd. Indikátor štyrikrát zabliká a potvrdí tak to, že režim „SABBATH“ je zapnutý. Režim „SABBATH“ je možné zastaviť opakovaním vyššie uvedeného postupu. Režim „SABBATH“ sa ukončí automaticky po uplynutí 96 hodín.

#### **REŽIM „ECO DEMO“**

Režim „ECO DEMO“ je možné aktivovať pri prezentovaní spotrebiča na výstavách, ukázkach alebo v predajniach. V režime „ECO DEMO“ sú kompresor a všetky motory ventilátora vypnuté. Po súčasnom stlačení a podržaní tlačidla „+“ a „-“ (C a B) a tlačidla osvetlenia (J) v trvaní minimálne 5 sekúnd, indikátor päťkrát zabliká a potvrdí tak aktiváciu režimu a spotrebič bude fungovať v režime „ECO DEMO“. Režim „ECO DEMO“ je možné vypnúť opakovaním vyššie uvedeného postupu. Upozorňujeme na to, že kompresor a ventilátor sa aktivuje o 5 minút neskôr (z dôvodu ochrany kompresora).

## **6. VYBAVENIE SPOTREBIČA**

### **Systém ovládania klímy**

Podľa odporúčaní odborníkov, je ideálna teplota pre skladovanie vína okolo 12 °C, presnejšie v rozsahu 10 až 14 °C. Nepleťte si to s teplotou pre servírovanie vína, ktorá sa pohybuje medzi 5 a 20 °C, v závislosti od konkrétneho druhu vína.

Je mimoriadne dôležité, aby sa zabránilo náhlej zmene teploty. Táto vinoteka je navrhnutá špecialistami na skladovanie vína, na rozdiel od jednoduchej chladničky, berie do úvahy citlivosť vína na náhle zmeny teploty a zaisťuje dokonalú kontrolu zachovania **konštantnej priemernej teploty**.

### **Anti-vibračný systém**

Chladiaci kompresor je vybavený špeciálnymi tlmičmi (silent bloky) a vnútorný priestor je izolovaný hrubou vrstvou polyuretánovej peny. Tieto opatrenia zabraňujú prenosu vibrácií na vína uložená vo vinotéke.

### **Systém ochrany pred UV žiarením**

Svetlo urýchľuje starnutie vína. Pri vinotékach s pevnými dvierkami, sú vaše vína prirodzene chránené, samozrejme pod podmienkou, že nie sú dvierka otvorené veľmi často a dlho. Tento model so sklenenými dvierkami bol špeciálne navrhnutý tak, že filtruje škodlivé ultrafialové žiarenie a zaručuje dokonalú ochranu vašich fliaš.

### **Odmrazovanie**

Váš spotrebič je vybavený automatickým systémom odmrázovania. Keď je chladiaci cyklus na konci, spotrebič automaticky odmrazí chladiacu plochu. Voda vzniknutá odmrážením je nasmerovaná do zásobníka na odparovanie kondenzátov, ktorý sa nachádza v zadnej časti zariadenia v blízkosti kompresora. Teplo vyžarované kompresorom odparuje kondenzáty zhromaždené v zásobníku.

### **Poličky**

- Aby nedošlo k poškodeniu tesnenia dvierok, uistite sa, či sú dvierka úplne otvorené pred vytiahnutím poličiek za účelom vloženia alebo vybratia fliaš.
- Pre jednoduchší prístup k uloženým fľašiam vysuňte poličky na približne jednu tretinu ich hĺbky. Poličky sú vybavené špeciálnym stop systémom, ktorý zabraňuje vypadnutie fliaš z poličiek.
- Ak chcete poličky vybrať alebo premiestniť, posuňte poličku do polohy, v ktorej je zárez drevenej poličky presne pod plastovým stĺpikom a zdvihnite drevenú poličku. Pri vrátení poličky sa uistite, či sú vymenené.

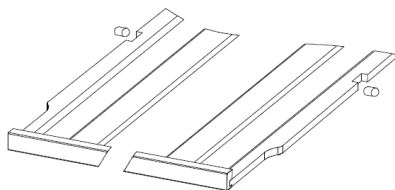

## **7. NALOŽENIE FLIAŠ**

Maximálne odporúčané množstvá fliaš sú len orientačné a nie sú to údaje záväzné, poskytujú len rýchly odhad o veľkosti zariadenia (podobne ako je v litroch udávaná kapacita chladničiek).

Zodpovedajú výsledkom testov vykonaných pomocou štandardných fliaš 75 cl typu Bordeaux. Štandardné tvary fliaš sa vzťahujú k zemepisnému pôvodu každej fľaše (Bordeaux, Burgundsko, Provence, atď.) a typu (tradičný ťažký, ľahký, flauta atď.), každý s vlastným priemerom a výškou. V skutočnosti a v špeciálnych prípadoch môžete uložiť viac fliaš rovnakého typu vrstviacim spôsobom bez použitia políc, ale rôzne vinotéky pozostávajú zo širokej škály fliaš a praktická stránka každodenného používania vinotéky obmedzuje jej kapacitu. Väčšinou ale budete pravdepodobne využívať o niečo menšiu kapacitu, ako je odporúčané maximum.

## Typy fliaš:

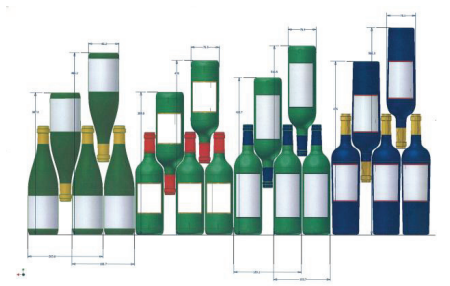

Vidíme tu 4 najpopulárnejšie druhy fliaš 75 cl: Burgundské a Bordeaux – fľaše rôznych rozmerov. Existuje mnoho ďalších tvarov a veľkostí. Všimnite si rozdiely v uložení v závislosti na výške fliaš, ich priemeroch a uložení striedavou metódou.

*Napríklad: vinotéku chceme naplniť len fľašami burgundského typu. V tomto prípade bude naložené množstvo približne o 30% menšie ako v prípade naplnenia fľašami typu Bordeaux.*

## Spôsoby nakladanie fliaš

Vrch ku spodu hrdlo k hrdlu:

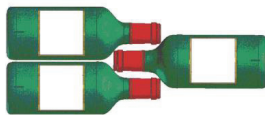

Všimnite si úsporu hĺbky!

Hrdlá medzi telami fliaš:

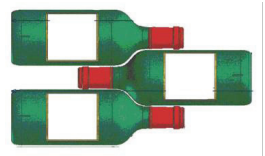

Umožňuje naloženie väčšieho množstva fliaš.

- Pred zatvorením dvierok skontrolujte, či ich môžete zatvoriť bez toho, aby sa dvierka dotýkali fľaše.
- Pri vložení viacerých fliaš súčasne bude potrebného viac času, kým spotrebič dosiahne požadovanú teplotu.

### Maximálna kapacita

Uvedená kapacita je maximálna kapacita vypočítaná podľa počtu polic. Tento štandard sa počíta so 75 cl fľašami tradičného typu Bordeaux. Akýkoľvek iný typ alebo veľkosť fliaš a prídanie polic značne zníži kapacitu spotrebiča.

Nižšie je uvedený náčrt zobrazuje maximálnu kapacitu.

Kapacita spotrebiča sa meria podľa normy EN62552.

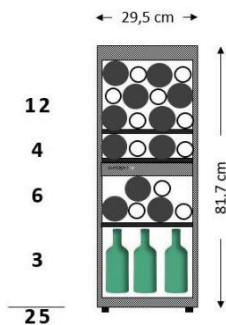

### Príklady vhodných teplôt na servírovanie

Názory sa menia a okolitá teplota taktiež, ale väčšina odborníkov sa zhoduje, že:

Prestížne vína Bordeaux – červené

16 – 17 °C

Prestížne burgundské vína – červené

15 – 16 °C

Prestížne suché biele vína

14 – 16 °C

Ľahké, mladé, ovocné vína

11 – 12 °C

Ružové vína z Provence, primeur vína

10 – 12 °C

Krajové suché biele a červené vína

10 – 12 °C

Biele vína

8 – 10 °C

Sekty

7 – 8 °C

Sladké vína

6 °C

## **8. ČISTENIE A ÚDRŽBA**

Pred čistením spotrebiča (niečo, čo by ste mali robiť pravidelne), ho odpojte od elektrickej siete vytiahnutím zástrčky alebo vybraťím poistky v okruhu.

Pred prvým používaním spotrebiča a potom pravidelne, odporúčame vyčistiť spotrebič zvnútra aj zvonku (spredú, na boku a hore) teplou vodou s jemným čistiacim prostriedkom. Pred opätovným pripojením k elektrickej sieti spotrebič opláchnite čistou vodou a nechajte uschnúť. Nepoužívajte rozpúšťadlá ani abrazívne prostriedky.

Pri prvom zapnutí spotrebiča sa môže vyskytnúť zvyškový zápach. V takom prípade spotrebič vyprázdnite a nechajte ho niekoľko hodín pracovať pri nastavení najnižšej možnej teploty. Chlad odstráni všetky pachy.

### **V prípade výpadku dodávky elektrickej energie**

Väčšina výpadkov elektrického prúdu je vyriešená v priebehu krátkeho času. Prerušenie napájania na 1 alebo 2 hodiny nemá vplyv na teplotu vo vnútri vinotéky. Aby ste mohli chrániť vaše vína počas výpadku prúdu, vyhňte sa veľmi častému otváraní dveriek. Otvárajte ich len v prípade potreby. Počas veľmi dlhého výpadku elektrickej energie, vykonajte všetky nevyhnutné opatrenia na ochranu vašich vín.

- Ak je spotrebič odpojený alebo ak dôjde k výpadku prúdu, musíte pred opätovným zapnutím počkať minimálne tri až päť minút. Ak sa pokúsíte zapnúť vinotéku rýchlejšie, kompresor sa automaticky opäť spustí až po 3 až 5 minútach (ak si to teplota vyžaduje).
- Pri prvom zapnutí, alebo po dlhšom odstavení, je možné, že nastavené teploty nekorešponujú s teplotami zobrazenými na displeji. Ide o bežný stav. Bude trvať niekoľko hodín, kým sa teploty stabilizujú.

### **Dovolenka**

- **Krátka dovolenka:** Ponechajte vinotéku v prevádzke v priebehu dovolenky kratšej ako tri týždne.
- **Dlhá dovolenka:** Ak nebudete spotrebič používať niekoľko mesiacov, vyberte z neho všetky fľaše a spotrebič vypnite. Dôkladne vyčistite a vysušte interiér spotrebiča. Aby ste zabránili zápachu a rastu plesní, nechajte dvierka mierne pootvorené: v prípade potreby ich zablokujte.

### **Premiestnenie spotrebiča**

- Vyberte všetky fľaše zo spotrebiča.
- Prilepením lepiacou páskou zabezpečte všetky voľné predmety (poličky) vo vnútri spotrebiča.
- Naskrutkujte nastaviteľnú nožičku do základne spotrebiča, aby nedošlo k jej poškodeniu.
- Zalepte dvierka.
- V priebehu prepravy majte spotrebič zaistený len vo vzpriamenej polohe. Ochráňte taktiež vonkajší povrch spotrebiča dekou, alebo podobným predmetom.

## **9. V PRÍPADE PORUCHY**

Aj napriek starostlivosti, ktorú venujeme pri výrobe, nie je možné úplne vylúčiť poruchu spotrebiča. Skôr ako sa obrátite na servisné stredisko, skontrolujte či:

- Je spotrebič správne pripojený k elektrickej sieti
- Nedošlo k výpadku dodávky elektrickej energie v sieti
- Nejde o jednu z porúch uvedených v tabuľke na nasledujúcej strane

**DÔLEŽITÉ:** Ak je poškodený dodávaný napájací kábel, musí ho vymeniť výrobca, servisné stredisko schválené značkou alebo predajca. V každom prípade musí byť vymenený kvalifikovaným personálom, aby sa predišlo akémukoľvek riziku poranenia.

**AK TIETO KROKY NEODHALIA NIČ, KONTAKTUJTE SERVISNÉ STREDISKO SVOJHO PREDAJCU.**

### **UPOZORNENIE!**

**Pred vykonaním akýchkoľvek prác týkajúcich sa údržby a opravy odpojte spotrebič z elektrickej siete.**

## **10. NÁHRADNÉ DIELY**

Estetické a funkčné náhradné diely podľa NARIADENIA (EÚ) 2019/2019 (príloha II, bod 3.), sú sprístupnené profesionálnym opravárom a konečným používateľom na obdobie 7 alebo 10 rokov (zoznam nájdete v prílohe II, bod 3. a.1 a 3.a.2) od uvedenia poslednej jednotky modelu na trh. Zoznam náhradných dielov a postup pri ich objednávaní (profesionálny prístup / súkromný prístup) sú k dispozícii na webovej stránke: [www.interfroidservices.fr](http://www.interfroidservices.fr) alebo adrese FRIO - Interfroid Services, 143 Bd Pierre Lefauchaux - 72230 ARNAGE.

Ostatné funkčné náhradné diely neuvedené v nariadení EÚ 2019/2019 sú dostupné na obdobie 10 rokov.

Všetky vinotéky FRIO majú 1-ročnú záruku na funkčné diely.

Nariadenie EÚ 2019/2019 a jeho prílohy sú dostupné na európskej webovej stránke [eur-lex.europa.eu](http://eur-lex.europa.eu).

## **11. ODSTRÁNENIE MOŽNÝCH PROBLÉMOV**

Mnohé bežné problémy s vinotékou môžete ľahko vyriešiť sami a ušetriť tak náklady na prípadné telefonáty do servisného strediska. Skôr ako zavoláte servisného technika, vyskúšajte nižšie uvedené odporúčania, či tak nevyriešite problém sami.

<b>PROBLÉM</b>	<b>MOŽNÁ PRÍČINA</b>
<b>Vinotéka nefunguje.</b>	<ul style="list-style-type: none"><li>• Spotrebič nie je pripojený k elektrickej sieti.</li><li>• Aktivoval sa elektrický istič alebo sa vypálila poistka.</li></ul>
<b>Vinotéka nechladí dostatočne.</b>	<ul style="list-style-type: none"><li>• Skontrolujte nastavenie ovládania teploty.</li><li>• Externé prostredie si môže vyžadovať nastavenie vyššej hodnoty.</li><li>• Dvierka sú otvárané veľmi často.</li><li>• Dvierka nie sú zatvorené úplne.</li><li>• Tesnenie dvierok netesní správne.</li></ul>
<b>Spotrebič sa často zapína a vypína.</b>	<ul style="list-style-type: none"><li>• Teplota v miestnosti je vyššia ako normálne.</li><li>• Do vinotéky ste vložili veľké množstvo fliaš.</li><li>• Dvierka sú otvárané veľmi často.</li><li>• Dvierka nie sú zatvorené úplne.</li><li>• Regulátor teploty nie je nastavený správne.</li><li>• Tesnenie dvierok netesní správne.</li></ul>
<b>Svetlo nefunguje.</b>	<ul style="list-style-type: none"><li>• Spotrebič nie je pripojený k elektrickej sieti.</li><li>• Aktivoval sa elektrický istič alebo sa vypálila poistka.</li><li>• Žiarovka sa vypálila, kontaktujte svoje servisné stredisko.</li><li>• Vypínaš svetla je v polohe „OFF (VYP.)“.</li></ul>
<b>Vibrácie.</b>	<ul style="list-style-type: none"><li>• Uistite sa, či je vinotéka vyrovnaná.</li></ul>
<b>Zdá sa, že vinotéka spôsobuje veľmi veľa hluku.</b>	<ul style="list-style-type: none"><li>• Tento zvuk môže byť spôsobený tokom chladiva, čo je normálny jav.</li><li>• Na konci každého cyklu môžete počuť klokanie, ktoré je spôsobené prúdením chladiva vo vašej vinotéke.</li><li>• Sťahovanie a roztahovanie vnútorných stien môže spôsobovať praskavé a pukavé zvuky.</li><li>• Vinotéka nestojí rovno.</li></ul>
<b>Dvierka sa nezatvoria správne.</b>	<ul style="list-style-type: none"><li>• Vinotéka nestojí rovno.</li><li>• Bola vykonaná zmena smeru otvárania dvierok a dvierka neboli nainštalované správne.</li><li>• Tesnenie je znečistené.</li><li>• Poličky sú vytiahnuté zo svojich pozícií.</li></ul>
<b>Porucha LED displeja.</b>	<ul style="list-style-type: none"><li>• Slabá kvalita displeja.</li><li>• Hodnoty teploty sa nezobrazuje.</li><li>• Kontaktujte svoje servisné stredisko.</li></ul>
<b>Ventilátory nefungujú.</b>	<ul style="list-style-type: none"><li>• Kontaktujte svoje servisné stredisko.</li></ul>
<b>Zobrazil sa chybový kód « E1 » alebo « E2 ».</b>	<ul style="list-style-type: none"><li>• Zlyhanie snímača teploty.</li><li>• Kontaktujte svoje servisné stredisko.</li></ul>



## Výmena svetla

Tento spotrebič je vybavený diódami vyžarujúcimi svetlo (LED). Tento typ diódy nemôže vymieňať používateľ. Životnosť týchto LED diód obvykle postačuje na to, aby nebolo potrebné vykonávať výmenu. Avšak ak aj napriek všetkej starostlivosti venovanej v priebehu výroby spotrebiča, dôjde k poškodeniu LED diód, obráťte sa prosím na servisné stredisko a požiadajte o pomoc.

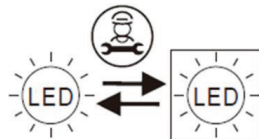

## 11. OCHRANA ŽIVOTNÉHO PROSTREDIA



Tento spotrebič je označený podľa európskej smernice 2012/19/CE o odpade z elektrických a elektronických zariadení (WEEE). zabezpečením správnej likvidácie tohto produktu pomôžete zabrániť prípadným negatívnym následkom pre životné prostredie a ľudské zdravie, ktoré by mohli byť inak spôsobené nesprávnou likvidáciou tohto produktu.

Symbol na produkte, alebo v sprievodnej dokumentácii k produktu, preškrtnutý odpadkový kôš na kolieskach, znamená, že tento spotrebič nesmie byť likvidovaný ako domáci odpad. Namiesto toho sa musí odnieť na príslušné zberné miesto na recykláciu elektrických a elektronických zariadení, alebo ak kupujete rovnaký spotrebič, odovzdajte ho predajcovi nového produktu.

Používateľ je zodpovedný za to, aby bol spotrebič po skončení jeho životnosti odovzdaný príslušnému zbernému stredisku. Selektívny a vhodný zber na recykláciu nepoužívaných spotrebičov a ich likvidácia a zneškodnenie spôsobom šetrným k životnému prostrediu, pomáha predchádzať prípadným negatívnym účinkom na životné prostredie a zdravie a podporuje recykláciu materiálov použitých na výrobu produktu.

Podrobnejšie informácie o recyklácii tohto výrobku zistíte na príslušnom miestnom úrade, službe pre likvidáciu domového odpadu alebo v obchode, kde ste výrobok zakúpili.

## 12. VAROVANIE

Neustále zlepšujeme naše výrobky, preto si vyhradzuje právo na zmenu technických parametrov bez predchádzajúceho upozornenia.

Záruka na spotrebiče AVINTAGE je poskytovaná výhradne oficiálnymi predajcami. Tento návod nemôže byť považovaný za záručný list.

Spoločnosti FRIO ENTREPRISE a ELMAX STORE nemôžu niesť zodpovednosť za chyby, technické alebo redakčné nedostatky v tomto dokumente.

Nezáväzný dokument.

# EURÓPSKY INFORMAČNÝ LIST

podľa predpisov (EÚ) č. 1060/2010

-

## VINOTÉKA

ZNAČKA	AVINTAGE
OBCHODNÉ OZNAČENIE	AVI60PREMIUM
NAPÁJANIE ELEKTRICKOU ENERGIU	220-240 V/50 Hz
PRODUKTOVÉ ROZMERY (Š x H x V)	590 x 620 x 595 mm
HMOTNOSŤ	33 kg
KATEGÓRIA SPOTREBIČA	2
TRIEDA ENERGETICKEJ ÚČINNOSTI	A
SPOTREBA ELEKTRICKEJ ENERGIE	Spotreba energie 140 kWh za rok sa vypočítava na základe výsledkov získaných v priebehu 24 hodín pri zachovaní štandardných testovacích podmienok. Skutočná spotreba energie závisí na podmienkach použitia a umiestnenia spotrebiča.
POUŽITELNÝ VNÚTORNÝ OBJEM	83 l
NASTAVITEĽNÁ TEPLOTA	5 – 12 °C/12 – 20 °C
SYSTÉM „NO FROST“	Automatické odmrazovanie
KLIMATICKÁ TRIEDA	Klimatická trieda: N Tento spotrebič je určený pre použitie pri okolitej teplote od 16 °C (najnižšia) do 32 °C (najvyššia).
HLUČNOSŤ V dB(A) RE 1 pW	40 dB(A)
DRUH INŠTALÁCIE	Vstavanie

**Tento spotrebič je určený výhradne na uskladňovanie vín.**