

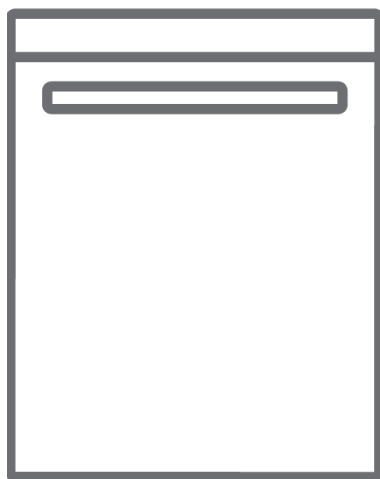

CZ Myčka nádobí / Návod k použití







KVD6012B

Děkujeme, že jste si vybrali tento produkt.

Tento návod k použití obsahuje důležité bezpečnostní informace a pokyny k používání a údržbě tohoto spotřebiče.

Přečtěte si, prosím, před použitím spotřebiče tento návod k použití a uložte si ho pro případ, že ho budete potřebovat v budoucnosti.

Ikona	Typ	Význam
	VAROVÁNÍ	Nebezpečí zranění nebo smrti
	NEBEZPEČÍ ZASAŽENÍ ELEKTRICKÝM PROUDEM	Riziko nebezpečného napětí
	POŽÁR	Varování; Riziko požáru / Hořlavé materiály
	UPOZORNĚNÍ	Riziko úrazu nebo poškození majetku
	DŮLEŽITÉ / POZNÁMKA	Správný provoz systému

OBSAH

1 BEZPEČNOSTNÍ POKYNY	4
1.1. Obecná bezpečnostní upozornění	4
1.2. Upozornění k instalaci	5
2 INSTALACE	8
2.1 Umístění přístroje	8
2.2 Připojení vody	8
2.3 Hadice pro přívod vody	8
2.4 Vypouštěcí hadice	9
2.5 Elektrické zapojení	9
3 TECHNICKÉ ÚDAJE	10
3.1 Obecný vzhled	10
3.2 Technické údaje	10
4 PŘED POUŽITÍM SPOTŘEBIČE	12
4.1 Příprava myčky na první použití	12
4.2 Použití soli (POKUD JE DOSTUPNÉ)	12
4.3 Doplněte sůl (POKUD JE TO MOŽNÉ)	12
4.4 Testovací proužek	13
4.5 Tabulka tvrdosti vody	13
4.6 Systém změkčování vody	13
4.7 Nastavení	13
4.8 Použití čistícího prostředku	14
4.9 Vložení mycího prostředku	14
4.10 Použití kombinovaných mycích prostředků	14
4.11 Použití leštidla	14
4.12 Plnění leštidla a nastavení	14
5 PLNĚNÍ MYČKY NÁDOBÍ	16
5.1 Doporučení	16
5.2 Alternativní plnění koše	18
6 TABULKA PROGRAMŮ	20
7 OVLÁDACÍ PANEL	22
7.1 . Změna programu	23
7.2 Zrušení programu	23
7.3 Vypnutí spotřebiče	23
8 ČIŠTĚNÍ A ÚDRŽBA	25
8.1 Filtry	25
8.2 Ramena s tryskami	25
8.3 Vypouštěcí čerpadlo	26
9 ŘEŠENÍ PROBLÉMŮ	27

1 BEZPEČNOSTNÍ POKYNY

1.1. Obecná bezpečnostní upozornění

- Před použitím spotřebiče si pečlivě přečtěte tyto pokyny a uschovejte si je pro budoucí použití.

 Před instalací nejprve zkontrolujte vnější balení spotřebiče a po odstranění balení zkontrolujte vnější povrch spotřebiče. Nespouštějte myčku, pokud se jeví poškozená nebo pokud byl již obal otevřený.

- Obalové materiály chrání vaši myčku před poškozením, které by mohlo nastat při převozu. Obalové materiály jsou přátelské k životnímu prostředí, protože jsou recyklovatelné. Používání recyklovaných materiálů snižuje spotřebu surovin a produkci odpadů.

 Děti od 8 let a osoby se sníženými fyzickými, smyslovými nebo mentálními schopnostmi nebo s nedostatkem zkušeností a znalostí smí spotřebič používat pouze pod dohledem nebo pokud jim byly poskytnuty informace o bezpečném používání spotřebiče, a pokud rozumí souvisejícím rizikům. Děti si nesmí se spotřebičem hrát.

 Odstraňte obaly a udržujte je mimo dosah dětí.

 Čistící prostředky a leštidla uchovejte mimo dosah dětí.

 Po skončení mytí mohou v myčce zůstat zbytky. Když je myčka otevřená, udržujte děti mimo její dosah.

1.2. Upozornění k instalaci

- Pro instalaci vyberte vhodné a bezpečné místo.
- Do spotřebiče lze použít pouze originální náhradní díly.

 Před instalací myčku odpojte ze zásuvky.

 Myčku smí instalovat pouze autorizovaný servisní technik. Pokud ji nainstaluje kdokoli jiný, může dojít ke zneplatnění záruky.

 Zkontrolujte, zda je systém pojistek napojený v souladu s bezpečnostními směrnicemi.

 Veškerá elektroinstalace musí být provedena v souladu s hodnotami uvedenými na štítku.

 Zkontrolujte, zda spotřebič nestojí na napájecím kabelu.

 Nikdy nepoužívejte prodlužovací kabel nebo rozdvojku.

 Zástrčka musí být po instalaci spotřebiče bez obtíží přístupná.

- Po instalaci spotřebič nejprve jednou pusťte bez nádobí.

 Během umístování nesmí být spotřebič zapojený.

 Vždy použijte zástrčku dodanou s vaším spotřebičem.

 Pokud je elektrický kabel poškozený, smí ho vyměnit pouze kvalifikovaný elektrikář.

- Hadici pro přívod vody připojte přímo ke kohoutku. Tlak v kohoutku musí být minimálně 0,03 MPa a maximálně 1 MPa. Pokud tlak překročí 1 MPa, musí být mezi spojky instalovaný tlakový ventil. 1,3. Během použití:
- Tento spotřebič slouží k použití v domácnosti; nepoužívejte ho k žádným jiným účelům. Komerční využívání zneplatní záruku.

 Jsou-li dveře spotřebiče otevřené, nestoupejte na ně, nesedejte na ně ani je nijak nezatěžujte.

 Používejte pouze mycí prostředky a leštidla vyrobené

pro myčky nádobí. Naše společnost nezodpovídá za žádná poškození způsobené nesprávným použitím.

 Nepijte vodu z myčky.

 Vzhledem k nebezpečí výbuchu nedávejte do mycího prostoru myčky žádná chemická rozpouštědla.

- Před mytím plastových věcí nejprve zkontrolujte jejich tepelnou odolnost.

 Do myčky dávejte pouze předměty vhodné pro mytí v myčce a dbejte na to, abyste koše nepřeplnili.

 Neotevírejte dveře myčky, když běží mycí program. Mohla by se z ní vylít horká voda. Bezpečnostní opatření zajišťují, aby se myčka při otevření dveří zastavila.

 Dveře myčky by se neměly nechávat otevřené. Mohlo by dojít k nehodě.

 Nože a jiné ostré předměty dávejte do košíku na nože, ostřím dolů.

 U modelů se systémem automatického otevírání dveří se při zapnuté možnosti úspory energie na konci programu otevřou dveře. Abyste předešli poškození myčky, nepokoušejte se zavřít dveře po dobu jedné minuty od jejich otevření. Pro efektivní usušení nechejte dveře otevřené po dobu 30 minut od konce programu. Poté, co se ozve signál oznamující automatické otevření, nestůjte přede dveřmi.

 V případě poruchy musí provádět opravy pouze autorizovaná servisní společnost, jinak dojde ke zneplatnění záruky.

 Před zahájením oprav se musí myčka odpojit od přívodu energie. Při odpojování za kabel netahejte. Vypněte přívod vody.

 Provoz při nízkém napětí způsobí snižování výkonu.

 Z bezpečnostních důvodů po skončení programu vypojte spotřebič ze zásuvky.

 Abyste předešli možnosti úrazu elektrickým proudem, neodpojujte spotřebič ze zásuvky mokřýma rukama.

 Při odpojování spotřebiče ze zásuvky tahejte za zástrčku, nikdy netahejte za kabel.

2 INSTALACE

2.1 Instalace přístroje

Při instalaci přístroj umístěte do míst, kde do něj bude možné snadno dávat nádoby a vyndávat ho. Nedávejte spotřebič do míst, kde okolní teplota padá pod 0 °C. Před odstraněním obalových materiálů a umístění spotřebiče si přečtěte všechna upozornění na obalech.

Spotřebič umístěte do blízkosti přívodu a odtoku vody. Berte v potaz, že po umístění myčky už nebude možné připojení měnit. Spotřebič nedržte za dveře nebo panel. Okolo spotřebiče ponechte dostatečný prostor potřebný pro pohyb při úklidu.

 Přesvědčte se, že hadice na přívod a odvod vody nejsou smáčknuté nebo zaseknuté a že myčka při umísťování nestojí na kabelu.

Nastavte nožičky tak, aby byla myčka vyrovnaná. Myčka musí být umístěná na ploché podlaze, jinak nebude stabilní a dvířka se nebudou správně zavírat.

 Dekorativní panel nainstalujte podle obrázku na montážním listu. Jinak se dvířka nemusí otvírat správně a může se objevit problém s unikáním páry.

2.2 Připojení vody

Doporučujeme přimontovat na přívod vody filtr, abyste zabránili poškození myčky kontaminací (písek, rez atd.) z venkovních rozvodů vody. Pomůžete tím také předejít žloutnutí a usazování po mytí.

Všímejte si potisku na hadici pro přívod vody!

Pokud jsou modely označené „25 °C“, může být maximální teplota vody 25 °C (studená voda).

Pro všechny ostatní modely:

Preferována je studená voda. Teplá voda může mít maximální teplotu 60 °C.

2.3 Hadice pro přívod vody





 **VAROVÁNÍ:** Použijte hadici pro přívod vody dodanou s vaší myčkou, nepoužívejte hadici ze staré myčky.

 **VAROVÁNÍ:** Před zapojením nechte hadici protéct vodu.

 **VAROVÁNÍ:** Hadici pro přívod vody připojte přímo ke kohoutku. Tlak v kohoutku musí být minimálně 0,03 MPa a maximálně 1 MPa. Pokud tlak překročí 1 MPa, musí být mezi spojky instalovaný tlakový ventil.

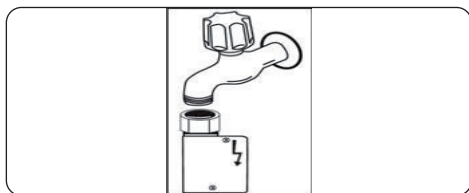
 **VAROVÁNÍ:** Po zapojení otočte kohoutkem a kompletně myčku zkontrolujte, zda někudy nevytéká voda. Po skončení mycího programu vždy odpojte přívod vody.



 Některé modely jsou vybaveny zařízením Aquastop. Nepoškozujte je a nedovolte, aby se ohýbalo nebo kroutilo.

2.4 Vypouštěcí hadice

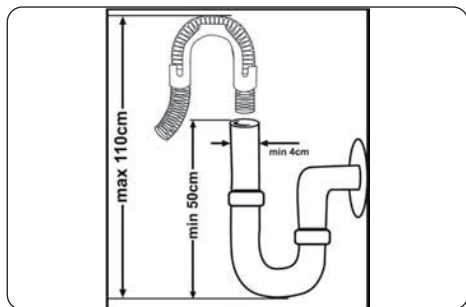

Hadici pro vypouštění vody napojte buď přímo do odtoku vody nebo do sifonu. Toto propojení by mělo být minimálně 50 cm a maximálně 110 cm od místa, kde je postavená myčka.



DŮLEŽITÉ: Nádobí nebude správně umyté, pokud bude vypouštěcí hadice delší než 4 m.

2.5 Elektrické zapojení



VAROVÁNÍ: Váš spotřebič je nastaven na 220–240 V. Je-li napětí ve vaší zemi 110 V, zapojte mezi elektrické zapojení transformátor 110/220 V a 3000 W.



Zapojte produkt do uzemněné zásuvky chráněné pojistkou vyhovující tabulce „Technické údaje“.



Uzemněná zástrčka myčky musí být napojená na uzemněnou zásuvku s vhodným napětím a proudem.



Pokud není nainstalováno uzemnění, měl by uzemnění nainstalovat autorizovaný elektrikář. V případě použití bez instalovaného uzemnění nebude naše společnost zodpovídat za ztráty, ke kterým může dojít.



Zástrčka na tomto spotřebiči smí mít 13A pojistku v závislosti na cílové zemi (např. Spojené království, Saúdská Arábie).

3 TECHNICKÉ ÚDAJE

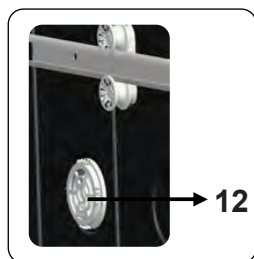
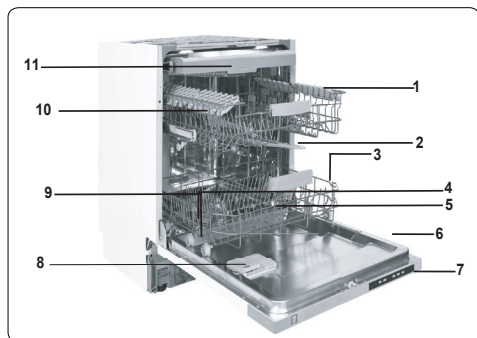

3.1 Obecný vzhled

1. Horní koš s rošty
2. Horní rameno s tryskami
3. Spodní košík
4. Spodní rameno s tryskami
5. Filtry
6. Destička s údaji
7. Ovládací panel
8. Příhrádka na čisticí prostředek a leštadlo
9. Košík na nože
10. Příhrádka na sůl
11. Zápádka horního košíku
12. **Mini aktivní sušící jednotka:** Tento systém nabízí lepší výkon při sušení nádobí.

3.2 Technické údaje

Kapacita	13 sad nádobí
Rozměry	
Výška	820-870 (mm)
Šířka	598 (mm)
Hloubka	570 (mm)
Čistá hmotnost	38,3 kg
Provozní napětí / kmitočet	220–240 V 50 Hz
celkový proud	10 (A)
Celkový výkon	1900 (W)
Tlak vody	Maximum: 1 (Mpa) Minimum: 0,03 (Mpa)

RECYKLACE

- Některé součásti spotřebiče a balení se skládají z recyklovatelných materiálů.
- Plasty jsou označeny mezinárodními zkratkami: (>PE<, >PP<, atd.)
- Kartonové díly jsou z recyklovaného papíru. Můžete je odložit do kontejnerů na papír.
- Materiály nevhodné pro odložení do nádob na domácí odpad musí být odloženy v recyklačních zařízeních.
- Více informací o likvidaci různých materiálů vám podá příslušné recyklační zařízení.

BALENÍ A ŽIVOTNÍ PROSTŘEDÍ

- Obalové materiály chrání vaši myčku před poškozením, které by mohlo nastat při převozu. Obalové materiály nepoškozují životní prostředí, jsou recyklovatelné. Používání recyklovaných materiálů snižuje spotřebu surovin, a tím i produkci odpadů.

Prohlášení o shodě CE

Prohlašujeme, že naše produkty splňují platné evropské směrnice, rozhodnutí a normy a požadavky v uvedených normách.

Likvidace starého spotřebiče



Symbol na výrobku nebo na doprovodných dokumentech k výrobku znamená, že s tímto přístrojem nelze zacházet jako s domovním odpadem.

Předějte jej na příslušné sběrné místo k recyklaci elektrického a elektronického zařízení. Zajištěním řádné ekologické likvidace přístroje pomůžete zamezit možnému škodlivému dopadu na životní prostředí a lidské zdraví, který by jinak mohl vzniknout při nesprávné likvidaci tohoto výrobku. Pro bližší informace ohledně recyklace tohoto výrobku kontaktujte prosím místní úřady, službu likvidace domovních odpadů nebo prodejnu, kde jste produkt koupili.

4 PŘED POUŽITÍM SPOTŘEBIČE

4.1 Příprava myčky na první použití

- Přesvědčte se, že rozvody vody a elektřiny odpovídají hodnotám vyznačeným v pokynech k instalaci spotřebiče.
- Odstraňte všechny obaly z vnitřní části spotřebiče.
- Nastavte stupeň změkčení vody.
- Naplňte nádržku na leštidlo.

4.2 Použití soli (POKUD JE DOSTUPNÉ)

Aby se dosáhlo dobrého výsledku, myčka potřebuje měkkou vodu, méně vápenitou vodu. V opačném případě zůstanou na nádobí a v interiéru myčky zbytky vodního kamene. To negativně ovlivní mycí, sušící a lešticí výkon vaší myčky. Když voda protéká změkčovacím systémem, z vody jsou odstraněny ionty tvořící tvrdost a voda dosáhne měkkosti nutné k získání nejlepších výsledků. V závislosti na úrovni tvrdosti přitékající vody, ionty, které způsobují tvrdost vody, se hromadí v systému změkčovače. Systém zjemnění je třeba vyměňovat, aby zajistil stejnou výkonnost i během dalšího mytí. K tomu se používá sůl do myčky nádobí.

Do myčky se smí používat pouze speciální sůl do myčky určená ke změkčení vody. Nepoužívejte drobnozrnnou nebo práškovou sůl, která se lehce rozpouští. Použití jiných typů soli může myčku poškodit.

4.3 Doplněte sůl (POKUD JE DOSTUPNÉ)

Abyste mohli doplnit sůl, otočte víčkem komory na sůl proti směru hodinových ručiček a víčko sundejte. (1) (2) Při prvním použití nasypejte do prostoru pro sůl 1 kg soli a tolik vody (3), dokud nebude prostor téměř přetékat. Pokud máte k dispozici

trychtýř (4), usnadní vám plnění. Vraťte na místo víčko a zavřete ho. Po každých 20–30 cyklech doplňte do myčky tolik soli, dokud nebude prostor pro sůl plný (přibližně 1 kg).

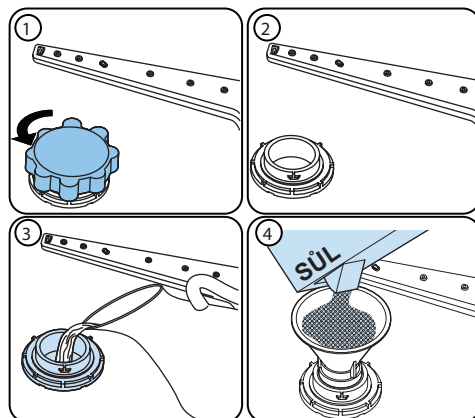



Do prostoru pro sůl nalijte vodu pouze při prvním doplňování soli.

Použijte sůl vyrobenou k použití v myčkách nádobí.

Když myčku spustíte, prostor pro sůl se naplní vodou, proto do něj dejte sůl ještě před spuštěním spotřebiče.

Pokud se sůl vysypala okolo otvoru a nebudete myčku ihned použít, spusťte krátký mycí program, abyste myčku uchránili před korozí.

4.4 Testovací proužek

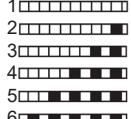
	Vodu z kohoutku nechte odtékat (1 minuta).	Dejte proužek pod vodu (1 vteřinu).	Zatřepte proužkem.	Počkejte (1 minuta).	Nastavte na myčce stupeň tvrdosti.
					

POZNÁMKA: V rámci továrního nastavení je nastaven stupeň 3. Pokud používáte vodu ze studny nebo je tvrdost vody nad 90 dF, doporučujeme použít filtr a zařízení na úpravu vody.

4.5 Tabulka tvrdosti vody

Stupeň	Německá dH	Francouzská dF	Britská dE	Indikátor
1	0-5	0-9	0-6	Na displeji se zobrazí L1.
2	6-11	10-20	7-14	Na displeji se zobrazí L2.
3	12-17	21-30	15-21	Na displeji se zobrazí L3.
4	18-22	31-40	22-28	Na displeji se zobrazí L4.
5	23-31	41-55	29-39	Na displeji se zobrazí L5.
6	32-50	56-90	40-63	Na displeji se zobrazí L6.

4.6 Systém změkčování vody

Myčka je vybavena systémem změkčování vody, který snižuje tvrdost vody z vodovodu. Pokud chcete zjistit tvrdost vaší kohoutkové vody, kontaktujte svého dodavatele vody nebo použijte testovací proužek (pokud ho máte k dispozici).

4.7 Nastavení

- Vypněte myčku stisknutím tlačítka Zapnout/Vypnout.
- Stiskněte tlačítko Program a podržte ho alespoň na 3 vteřiny ihned po zapnutí myčky.
- Uvolněte tlačítko, když se zobrazí „SL“. Poté se zobrazí poslední nastavení úroveň.
- Stiskněte tlačítko pro Program a nastavte požadovanou úroveň. Každé stisknutí tlačítka zvýší úroveň. Po dosažení úrovně 6 se dalším stisknutím vrátíte na úroveň 1.
- Poslední vybraná úroveň tvrdosti vody se uloží do paměti, jakmile spotřebič vypnete pomocí tlačítka Vypnout/Zapnout.

4.8 Použití čistícího prostředku

Použijte pouze mycí prostředek určený speciálně pro domácí myčky nádobí. Čistící prostředky skladujte na chladném suchém místě mimo dosah dětí.

Abyste zaručili co nejlepší výkon myčky, použijte mycí prostředek, který je nejvhodnější pro zvolený program. Množství mycího přípravku závisí na cyklu, množství nádobí a stupni jeho znečištění.

Nedávejte do prostoru pro mycí prostředek více mycího prostředku, než je potřeba.

Jinak budou po umytí na sklenicích a miskách bělavé nebo modravé šmouhy, které mohou způsobit korozi skla.

Dlouhodobé používání přílišného množství mycího prostředku může myčku poškodit.

Použití malého množství mycího prostředku může způsobit nedostatečné umytí nádobí a u tvrdé vody vzniknou bělavé šmouhy.

Bližší informace naleznete v pokynech výrobce mycího prostředku.

4.9 Vložení mycího prostředku

Otevřete západku zásobníku a nalijte mycí prostředek.

Uzavřete víčko a zmáčkněte ho tak, aby se uzamklo. Zásobník by se měl plnit těsně před spuštěním každého programu. Pokud je nádobí silně znečištěné, dejte další mycí prostředek do komory na předmytí.

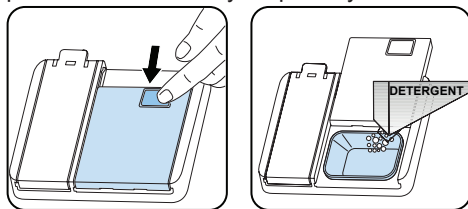

4.10 Použití kombinovaných mycích prostředků

Tyto produkty se musí používat v souladu s pokyny výrobce.

Nikdy nevkládejte kombinované mycí prostředky do prostoru myčky ani do košíku na příbory.

Kombinované mycí prostředky neobsahují pouze mycí prostředek, ale také leštidlo, náhrady soli a doplňující složky (v závislosti na kombinaci).

Doporučujeme nepoužívat kombinované mycí prostředky u krátkých programů. Použijte místo toho práškové mycí prostředky. Pokud se setkáte s problémy při používání kombinovaných mycích prostředků, kontaktujte výrobce prostředku. Když přestanete používat kombinované mycí prostředky, přesvědčte se, že je správně nastaven stupeň tvrdosti vody a leštidla.

4.11 Použití leštidla

Leštidlo napomáhá k tomu, aby po usušení nezůstaly na nádobí šmouhy a skvrny.

Leštidlo je nezbytné k tomu, aby byly sklenice po umytí čisté a na kuchyňském náčiní nebyly skvrny. Leštidlo se automaticky uvolňuje během fáze horkého oplachování. Pokud je dávkování leštidla nastaveno na příliš nízký stupeň, zůstávají na nádobí bělavé šmouhy a nádobí není dobře umyté a usušené.

Pokud je dávkování leštidla nastaveno na příliš vysoký stupeň, zůstávají na sklenicích a nádobí modravé šmouhy.

4.12 Plnění leštidla a nastavení

Pokud budete chtít naplnit komoru na leštidlo, otevřete víčko komory na leštidlo. Naplňte komoru leštidlem na úroveň MAX a pak víčko zavřete. Dávejte pozor, abyste komoru na leštidlo nepřelili a otřete všechno leštidlo rozlité okolo.

Pokud budete chtít změnit stupeň dávkování leštidla, proveďte před zapnutím myčky níže uvedené kroky.

- Zmáčkněte a podržte tlačítko Program.
- Zapněte myčku.
- Podržte tlačítko Program, dokud „rA“ nezmezí z displeje. Nastavení leštidla se řídí nastavením tvrdosti vody.

- Myčka zobrazí poslední nastavení.
- Nastavte úroveň pomocí tlačítka program.
- Nastavení uložte vypnutím myčky.
- Tovární nastavení je „4“.

Pokud není nádobí dobře usušené nebo jsou na něm šmouhy, zvyšte úroveň. Pokud jsou na nádobí modravé šmouhy, snižte úroveň.

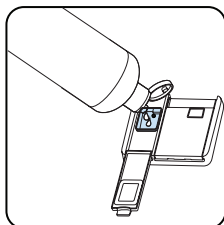
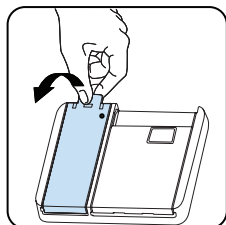

Stupeň	Dávkování leštidla	Indikátor
1	Nedochází k dávkování leštidla	Na displeji se objeví r1.
2	1 dávka leštidla	Na displeji se objeví r2.
3	2 dávky leštidla	Na displeji se objeví r3.
4	3 dávky leštidla	Na displeji se objeví r4.
5	4 dávky leštidla	Na displeji se objeví r5.

5 PLNĚNÍ MYČKY NÁDOBÍ

Nejlepších výsledků mytí dosáhnete při dodržení následujících pokynů.

Naplnění myčky nádobí do kapacity uvedené výrobcem pomáhá šetřit vodu a energii.

Ruční předmytí nádobí vede ke zvýšení spotřeby vody a energie a není doporučeno. Hrnky, sklenice, příbory, malé talíře a misky můžete umístit do horního koše. Neumísťujte vysoké sklenice vedle sebe, nebudou stát pevně a mohly by se tak poškodit.

Při umístění vysokých sklenic a pohárů opírejte je o okraje koše nebo police, nikoliv o sebe.

Veškeré nádobí jako jsou hrnky, sklenice a hrnce do myčky dávejte otvorem dolů, aby se v nich nehromadila voda.

Je-li myčka vybavena košíkem na příbory, doporučujeme ho používat, abyste dosáhli nejlepších výsledků mytí. Všechny velké nádoby (hrnce, pánve, pokličky, mísy atd.) a všechny velice zašpiněné kusy nádobí umísťujte na spodní polici.

Nádobí a příbory neumísťujte jedny na druhé.

VAROVÁNÍ: Ujistěte se, že otáčení ramen s tryskami nic nebrání.

VAROVÁNÍ: Ujistěte se, že po naplnění myčky přihrádka na čisticí prostředek není zablokována.

5.1 Doporučení

Před umístěním nádobí do myčky z něj odstraňte veškeré hrubé zbytky jídla. Myčku spouštějte zaplněnou.

! Nevkládejte do myčky příliš velké množství nádobí a nádobí umísťte vždy do správných košů.

VAROVÁNÍ: Abyste předešli možným zraněním, nože s dlouhou rukojetí a ostrými hranami umísťte dnem vzhůru.

Čtyři sklopné rošty (12 ks)

Sklopné rošty usnadňují umístění velkých kusů nádobí, jako jsou hrnce nebo pánve. Každou sekci lze sklopit nezávisle na další. Tyto rošty můžete buď sklopit, nebo vztyčit, jak lze vidět na obrázcích níže.

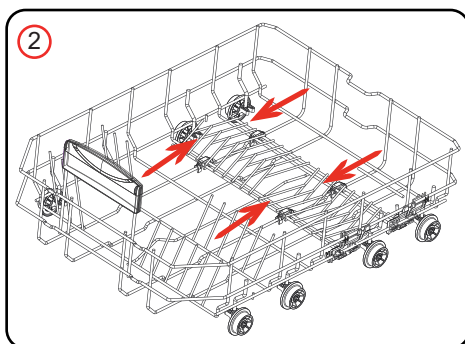
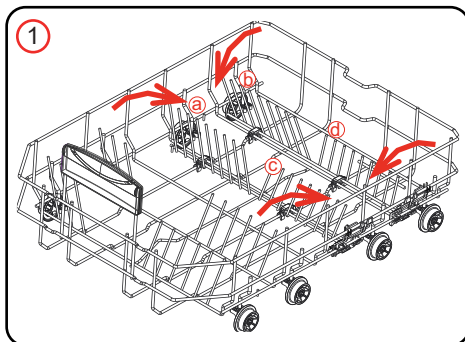

Úprava výšky

Součástí horního koše je mechanismus, který umožňuje změnu výšky koše, a to směrem nahoru (1) nebo dolů (2), aniž byste museli koš vytahovat. Uchopte koš na obou stranách a zatáhněte za něj nahoru nebo zatlačte dolů. Dbejte, aby byly obě strany koše ve stejné výškové pozici.

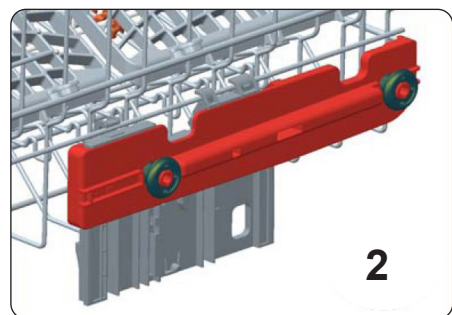
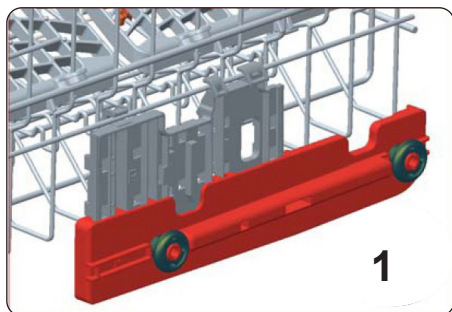
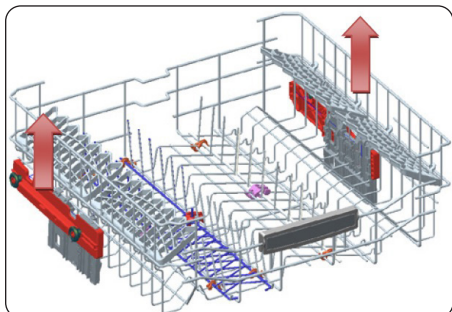

Rošt s nastavitelnou výškou (typ háčků)

Sklopné rošty v horním koši umožňují umístění velkých kusů nádobí, jako jsou hrnce nebo pánve. Každou sekci lze sklopit nezávisle na další. Sklopné rošty můžete buď vztyčit nebo složit.

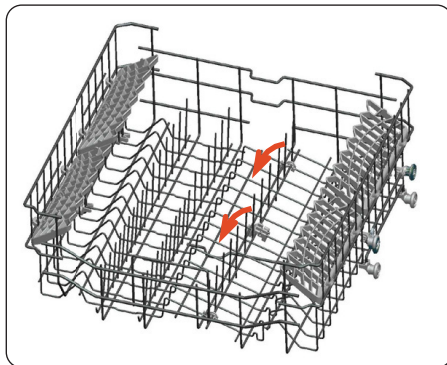

Horní košík na příbory

Horní koš na příbory je určen pro umístění velkých i malých příborů a nádobí.



VAROVÁNÍ: Nože a jiné ostré předměty musí být v košíku na příbory umístěny vodorovně.

5.2 Alternativní plnění koše

Spodní koš

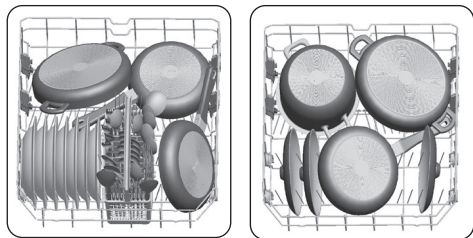

Horní koš

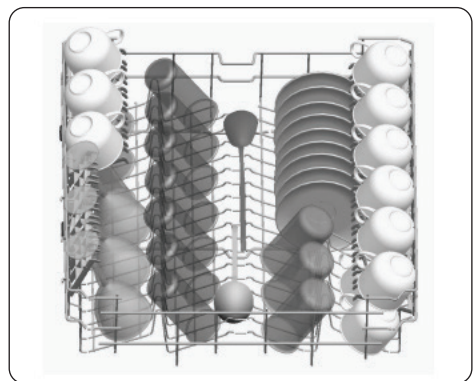

Nesprávné plnění

Nesprávné plnění může způsobit špatné umytí a usušení. Řiďte se doporučeními výrobce, díky kterým dosáhnete těch nejlepších výsledků.

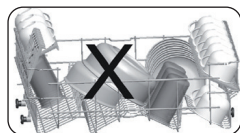
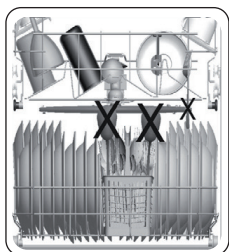
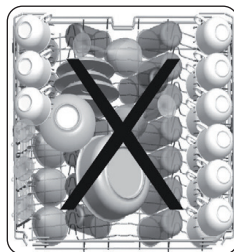

Co není vhodné do myčky

- Cigaretový popel, zbytky svíček, lak, barvy, chemické látky, alobal;
- Vidličky, lžice a nože se slonovinovou nebo dřevěnou nebo perleťovou stříškou, lepené předměty, předměty znečištěné brusnými, kyselými nebo zásadovými chemickými látkami.
- Plasty citlivé na teplotu, měděné nebo pocínované nádoby.
- Hliníkové a stříbrné předměty.
- Některé křehké skleničky, porcelán s tištěnými ornamenty, některé křišťálové předměty, lepené přístroje, měděné křišťálové skleničky, kuchyňská prkénka, předměty z umělého vlákna.
- Savé předměty, jako jsou houbičky nebo kuchyňské běhouny.

 **DŮLEŽITÉ:** V budoucnosti si pořizujte pouze nádobí vhodné do myčky.

Důležitá poznámka pro zkušební laboratoře

Detailní informace nezbytné pro testování dle norem EN a elektronickou kopii manuálu vám zašleme, pokud na následující adresu zašlete název modelu a sériové číslo: dishwasher@standardtest.info

Horní koš se soft touch

Výškově nastavitelné přihrádky Tyto přihrádky jsou navrženy tak, aby zvýšily kapacitu horního koše. Sklenice a šálky můžete umístit na přihrádky. Výšku těchto přihrádek můžete upravit. Díky této vlastnosti můžete umístit různé velikosti sklenic pod tyto přihrádky.

Díky výškově nastavitelným přihrádkám namontovaným na koši můžete své přihrádky používat ve 2 různých výškách. Navíc můžete na tyto přihrádky po stranách umístit dlouhé vidličky, nože a lžíce, aby neblokovaly otáčení vrtule. Funkce soft touch na stojanech slouží k umístění jemného skla na stopce. Sklenice na víno je umístěna v oblasti znázorněné na obrázku.

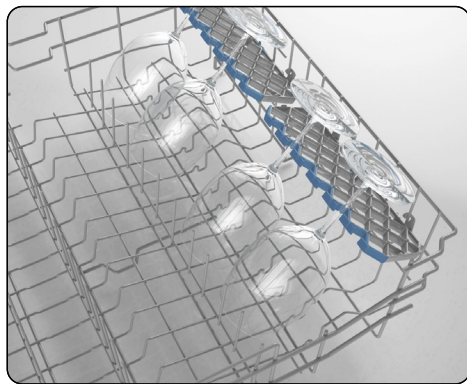
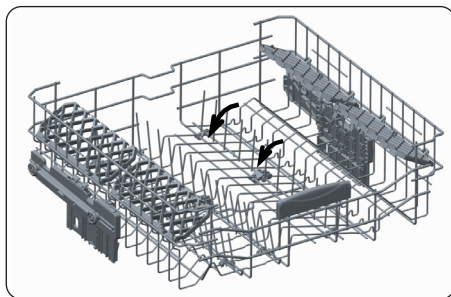

Skládací přihrádky

Skládací přihrádky na horním koši jsou navrženy tak, aby vám umožnily snáze umístit velké předměty, jako jsou hrnce, pánve atd. Lze složit každou část samostatně, nebo je lze složit všechny a získat tak větší prostor. Můžete použít skládací přihrádky zvednutím nahoru nebo sklopením dolů.

6 TABULKA PROGRAMŮ

Název programu:	P1	P2	P3	P4	P5	P6	P6
Předmytí	Rychle 30 minut	Eco	Super 50 minut	Intenzivní (v závislosti na modelu)	Auto (v závislosti na modelu)	Hygiena 70 °C	
Typ znečištění:	Pro opláchnutí nádobí, které plánujete umýt později.	Pro lehce znečištěné nádoby a rychlé mytí.	Standardní program pro běžně znečištěné denně používané nádoby se sníženou spotřebou energie a vody.	Rychlejší program pro běžně znečištěné denně používané nádoby.	Pro silně znečištěné nádoby.	Automatický program pro silně znečištěné nádoby.	Pro silně znečištěné nádoby, které vyžaduje hygienické mytí.
Míra znečištění:	Mírné	Mírné	Střední	Střední	Silné	Silné	Silné
Množství čistícího prostředku: A: 25 cm ³ B: 15 cm ³	-	A	A	A	A	A	A
Délka trvání programu (h:min.)	00:15	00:30	03:41	00:50	01:57	01:25 - 01:57	02:07
Spotřeba elektřiny (kWh / cyklus)	0.020	0.740	0.937	1.100	1.700	1.450 - 1.700	1.900
Spotřeba vody (l/cyklus)	4.5	12.4	9.0	12.0	17.2	11.9 - 17.2	16.0

Doba trvání programu se může měnit v závislosti na množství nádobí, teplotě vody, okolní teplotě a zvolených dodatečných funkcích.

- Hodnoty uváděné pro jiné programy než ekologický program jsou pouze informativní.
- Pokud má váš model senzor zákalu, má místo intenzivního programu auto program.
- Eco (ekologický) program je vhodný k čištění běžně znečištěného nádobí. Je pro toto použití nejúčinnějším programem, pokud jde o kombinovanou spotřebu energie a vody, a používá se k posouzení souladu s právními předpisy EU o ekodesignu.
- Mytí nádobí v domácí myčce nádobí obvykle spotřebovává méně energie a vody ve fázi používání než ruční mytí nádobí, pokud se myčka nádobí pro domácnost používá podle pokynů výrobce.
- Práškový mycí prostředek používejte pouze pro krátké programy.
- Krátké programy nezahrnují sušení.
- Chcete-li urychlit sušení, doporučujeme po ukončení cyklu nechat trochu pootevřené dveře.
- Přístup do databáze produktů, kde naleznete informace o modelu, můžete získat načtením kódu QR na energetickém štítku.



POZNÁMKA: Podle nařízení 1016/2010 a 1059/2010 se mohou hodnoty spotřeby energie v programu Eco lišit. Tato tabulka je v souladu s předpisy 2019/2022 a 2017/2022

7 OVLÁDACÍ PANEL

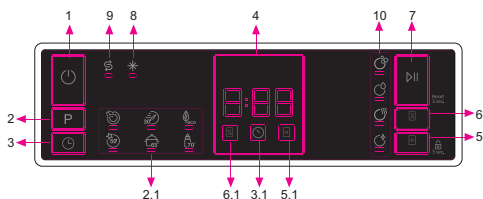

1. Tlačítko Zap./Vyp.
2. Tlačítko volby programu
- 2,1. Kontrolky programu
3. Tlačítko Odložený start
- 3.1. Kontrolka Odložení startu
4. Kontrolka - Zbývající čas
5. Tlačítko mycí tablety
- 5,1. Kontrolka Tableta
6. Tlačítko poloviční náplně
- 6,1. Kontrolka Poloviční náplň
7. Tlačítko Start/Pauza
8. Kontrolka Oplachování
9. Kontrolka - Sůl
10. Kontrolky fázi mytí
 - a- Kontrolka fáze mytí
 - b- Kontrolka fáze oplachování
 - c- Kontrolka fáze sušení
 - d- Kontrolka závěrečné fáze

1. Tlačítko Zap./Vyp.

Spotřebič zapnete stisknutím tlačítka Zap./Vyp.

2. Tlačítko volby programu

Zvolte vhodný program stisknutím tlačítka Volba programu. Kontrolka zvoleného programu (2.1) bude svítit. Podrobnosti o programech najdete v sekci Tabulka programů.

3. Tlačítko Odložený start

Stisknutím tlačítka Odložený start před spuštěním programu můžete program odložit o 1–2...24 hodin (3). Pro aktivaci odloženého startu stiskněte tlačítko Start/Pauza (7). Kontrolka odloženého startu (3.1) bude svítit. Pokud chcete změnit dobu odložení startu, nejprve stiskněte tlačítko Start/Pauza (7), potom stiskněte tlačítko Odložený start a vyberte nový čas prodlevy. Pro aktivaci nové doby odložení startu stiskněte tlačítko Start/Pauza. Chcete-li odložený start zrušit, musíte pomocí tlačítka Odložený start přepnout na 0 hodin.

Pokud po aktivaci odložení startu myčky vypnete, doba odložení startu se zruší.

4. Kontrolka - Zbývající čas

Průběh programu můžete sledovat pomocí kontrolky Mytí, Oplachování, Sušení, Konec (10) a Zbývající čas.

5. Tlačítko mycí tablety

Pokud používáte kombinovanou mycí tabletu obsahující sůl a leštidlo, stiskněte tlačítko Tableta a aktivujete tím možnost použití tablety. Rozsvítí se kontrolka Tableta (5.1).

6. Tlačítko poloviční náplně

Díky funkci poloviční náplně můžete zkrátit délku trvání zvolených programů a snížit spotřebu energie a vody, protože se použije elektřina a voda pro poloviční náplň. Kontrolka Poloviční náplň (6.1) bude svítit.

7. Tlačítko Start/Pauza

Stiskněte tlačítko Start/Pauza a spusťte vybraný program. Rozsvítí se LED kontrolka mytí a kontrolka Zbývající čas zobrazí dobu trvání programu. Ten rovněž zobrazuje zbývající čas v průběhu programu. Pokud otevřete dveře spotřebiče když program běží, doba trvání programu se pozastaví a rozblíká se kontrolka aktuální fáze mytí.

8. Kontrolka Oplachování

Když je hladina leštidla nízká, rozsvítí se kontrolka upozorňující na nedostatečné množství leštidla a musíte ho doplnit do komory na leštidlo.

9. Kontrolka Sůl

V případě nedostatku změkčovací soli, se rozsvítí kontrolka Nedostatek soli a vy byste měli komoru se solí doplnit.

10. Kontrolky fáze mytí

Průběh programu můžete monitorovat na panelu s kontrolkami fází mytí. Když svítí kontrolka Sušení, zůstane spotřebič potichu 15–50 minut v závislosti na průběhu zvoleného programu.

- Mytí
- Oplachování
- Sušení
- Konec

POZNÁMKA: Dětský zámek se aktivuje/deaktivuje stisknutím tlačítka mycí tablety (5) a jeho podržením po dobu asi 3 vteřin. Když se aktivuje, bliknou všechny LED kontrolky a zobrazí se jedenkrát „CL“ na indikátoru zbývajících času (4). Při deaktivaci všechny LED kontrolky a „CL“ dvakrát zablikají.

POZNÁMKA: Pokud budete chtít jakýkoli program uložit jako svůj oblíbený program, stiskněte zároveň tlačítko Program (2) a Odložený start (3). Pro zvolení oblíbeného programu stiskněte tlačítko Program (2) na 3 vteřiny.

POZNÁMKA: Pokud byla u neaktuálnějšího programu mytí použita nějaká extra možnost, tato možnost zůstane aktivní i u nově vybraného programu až do vypnutí přístroje. Pokud tuto možnost budete chtít u nově zvoleného programu zrušit, stiskněte tlačítko příslušné možnosti.

7.1 . Změna programu

Pokud chcete změnit program, když je přístroj již spuštěn.

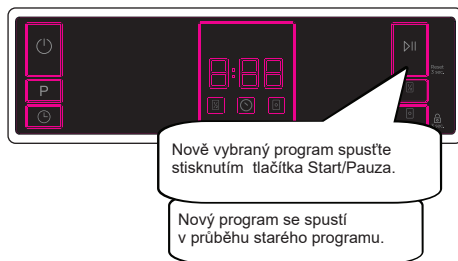
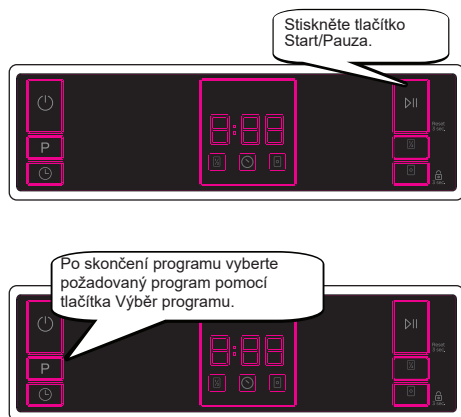

7.2 Zrušení programu

Pokud chcete program zrušit, zatímco je spuštěný.



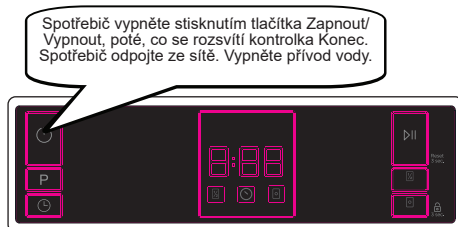

7.3 Vypnutí spotřebiče



POZNÁMKA: Dveře neotevírejte, dokud program neskončí.

 **POZNÁMKA:** Na konci programu mytí, můžete nechat dveře myčky pootevřená, abyste urychlili sušení.

 **POZNÁMKA:** Pokud se během mytí otevřou dveře přístroje nebo dojde k přerušení dodávky proudu, program bude pokračovat, jakmile se dveře zavrou nebo jakmile se obnoví dodávka proudu.

 **POZNÁMKA:** Bzučák zazní 5krát, každý v 5minutových intervalech (v 0, 5, 10 a 15. minutách), celkem 4 různé časy na

konci programu. (v závislosti na modelu)

Ovládání zvuku bzučáku (závisí na modelu)

Chcete-li změnit úroveň hluku bzučáku, postupujte následujícím způsobem:

1. Otevřete dvířka a na 3 vteřiny stiskněte zároveň tlačítko Poloviční náplň (6) a Tableta (5).
2. Jakmile je nastavení zvuku rozpoznáno, bzučák zazní dlouze a na přístroji se zobrazí naposledy nastavená úroveň, od „S0“ do „S3“.
3. Pro snížení úrovně hlasitosti stiskněte tlačítko Tableta (5). Pro zvýšení úrovně zvuku stiskněte tlačítko Poloviční náplň (6).
4. Chcete-li uložit vybranou hladinu zvuku, vypněte zařízení.

Úroveň „S0“ znamená, že všechny zvuky jsou vypnuté. Tovární nastavení je „S3“.

Režim Úspora energie

Chcete-li aktivovat nebo deaktivovat tlačítko úspory energie, postupujte následujícím způsobem:

1. Otevřete dvířka a současně stiskněte na 3 vteřiny tlačítko Program (2) a Poloviční náplň (6).
2. Po uplynutí 3 sekund se na přístroji zobrazí poslední nastavení „IL1“ nebo „IL0“.
3. Když se režim Úspora energie aktivuje, zobrazí se „IL1“. V tomto režimu vnitřní osvětlení (pokud ho spotřebič má) zhasne 2 minuty po otevření dvířek a spotřebič se vypne automaticky po 15 minutách od poslední aktivity, aby šetřil energii.
4. Když se režim Úspora energie deaktivuje, zobrazí se „IL0“. Je-li režim Úspora energie deaktivován, vnitřní světla budou rozsvícena tak dlouho, dokud budou otevřené dveře a přístroj bude zapnutý až do vypnutí uživatelem.

5. Chcete-li uložit vybrané nastavení, vypněte přístroj.

V továrním nastavení je režim Úspora energie aktivní.

8 ČIŠTĚNÍ A ÚDRŽBA

Čištění myčky je důležité pro udržení životnosti přístroje.

Ujistěte se, že nastavení změkčení vody (je-li k dispozici) je provedeno správně a že je použito správné množství čisticího prostředku, aby se zabránilo hromadění vodního kamene. Jakmile se rozsvítí kontrolka soli, doplňte přihrádku na sůl.

V myčce nádobí se může časem usazovat olej a vodní kámen. Pokud k tomu dojde:

- Naplňte přihrádku na čisticí prostředek, ale nevkládejte do myčky žádné nádobí. Vyberte program, který myje při vysoké teplotě, a spusťte program s prázdnou myčkou. Pokud to vaši myčku nádobí dostatečně nevyčistí, použijte čisticí prostředek určený pro myčky nádobí.
- Chcete-li prodloužit životnost vaší myčky, pravidelně ji každý měsíc čistěte.
- Těsnění dveří pravidelně otírejte navlhčeným hadříkem, abyste odstranili veškeré nahromaděné zbytky nebo cizí předměty.

8.1 Filtry

Filtry a ramena s tryskami čistěte minimálně jednou týdně. Pokud v jemných a hrubých filtrech zůstanou jakékoli zbytky potravin nebo cizí předměty, filtry vyjměte a důkladně je vyčistěte pod tekoucí vodou.

- a) Mikro filtr b) Hrubý filtr
c) Kovový filtr

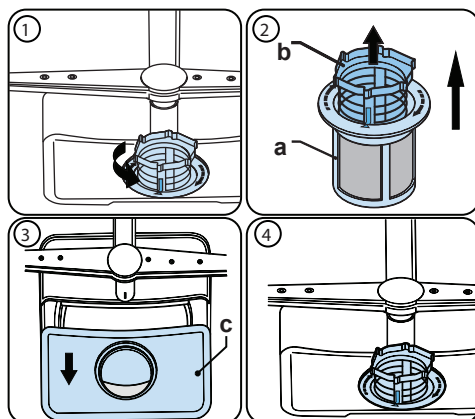

Chcete-li vyjmout a vyčistit kombinaci filtrů, otočte ji proti směru hodinových ručiček a vyjměte ji zvednutím nahoru (1). Vyndejte hrubý filtr z mikro filtru (2). Potom vytáhněte a vyjměte kovový filtr (3). Filtry důkladně opláchněte pod tekoucí vodou. Namontujte filtry zpět. Sestavu filtrů vraťte zpět otočením ve směru hodinových ručiček (4).

- Myčku nádobí nikdy nepoužívejte bez filtru.
- Nesprávné nasazení filtru sniží účinnost mytí.
- Čisté filtry jsou nezbytné pro správný chod přístroje.

8.2 Ramena s tryskami

Dbejte na to, aby otvory s tryskami nebyly ucpané a aby na ramenou nezůstaly žádné zbytky potravin nebo cizí předměty. Pokud se některá z trysek ucpana, vyjměte rameno a vyčistěte ho pod tekoucí vodou. Chcete-li odstranit horní rameno s tryskami, uvolněte matici, která jej drží na svém místě, otáčením ve směru hodinových ručiček a zatáhnutím směrem dolů. Ujistěte se, že při opakovaném nasazení horního ramena na místo je matice dokonale usazena.

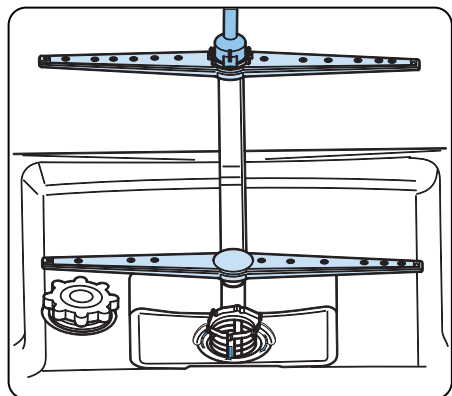

8.3 Vypouštěcí čerpadlo

Velké zbytky potravin nebo cizí předměty, které nebyly zachyceny filtry, mohou ucpat čerpadlo odpadní vody. Oplachovací voda bude potom nad filtrem.

⚠ Varování – nebezpečí pořezání!

Při čištění vypouštěcího čerpadla se ujistěte, že se nepořezáte o kusy rozbitého skla nebo špičatých předmětů.

V tomto případě:

1. Nejprve vždy odpojte spotřebič od napájení.
2. Vyjměte koše.
3. Odstraňte filtry.
4. Odstraňte vodu. V případě potřeby použijte houbu.
5. Zkontrolujte oblast a odstraňte všechny cizí předměty.
6. Nainstalujte filtry.
7. Znovu vložte koše.

9 ŘEŠENÍ PROBLÉMŮ

PORUCHA	MOŽNÁ PŘÍČINA	ŘEŠENÍ PROBLÉMŮ
Program se nespustí	Myčka není připojená ke zdroji energie.	Připojte myčku ke zdroji energie.
	Myčka není zapnutá.	Zapněte myčku stisknutím tlačítka Zapnout/ Vypnout.
	Vyhozená pojistka.	Zkontrolujte pojistky.
	Uzavřený přívod vody.	Zapněte přívod vody.
	Dveře myčky jsou otevřené.	Zavřete dveře myčky.
	Hadice pro přívod vody a filtry myčky jsou ucpané.	Zkontrolujte hadici pro přívod vody a filtry myčky a přesvědčte se, že nejsou ucpané.
V myčce zůstává voda.	Odtoková hadice je ucpaná nebo zkroucená.	Zkontrolujte vypouštěcí hadici, pak ji vyčistěte nebo narovnejte.
	Filtry jsou ucpané.	Vyčistěte filtry.
	Program ještě neskončil.	Počkejte do konce programu.
Myčka se během mytí zastavuje.	Výpadek napájení.	Zkontrolujte dodávku elektrické energie.
	Porucha přívodu vody.	Zkontrolujte vodovodní kohout.
Když myčka běží, třese se a ozývají se z ní rány.	Rameno s tryskami naráží do nádobí ve spodním koši.	Odstraňte nebo přemístěte nádobí blokující rameno s tryskami.
Na nádobí zůstávají kousky jídla.	Nádobí bylo vloženo nesprávně a rozstříkovaná voda na ně nedosáhla.	Neplňte koše přesplňiší.
	Nádobí se o sebe opírá.	Umístěte nádobí do myčky dle pokynů v sekci o plnění myčky.
	Není použit dostatek mycího prostředku.	Použijte správné množství mycího přípravku dle tabulky pro programy.
	Byl zvolen špatný program.	Použijte informace v tabulce pro programy a zvolte nejvhodnější program.
	Ramena s tryskami jsou ucpaná zbytky jídla.	Tenkým nástrojem vyčistěte otvory v ramenech s tryskami.
	Filtry nebo čerpadlo na vypouštění vody jsou ucpané nebo filtr není správně usazen.	Zkontrolujte, zda jsou vypouštěcí hadice a filtry správně usazené.

PORUCHA	MOŽNÁ PŘÍČINA	ŘEŠENÍ PROBLÉMŮ
Na nádobí zůstávají bělavé šmouhy.	Není použit dostatek mycího prostředku.	Použijte správné množství mycího přípravku dle tabulky pro programy.
	Dávkování leštidla a/nebo změkčovadla vody jsou nastaven příliš nízkou.	Zvyšte dávkování leštidla a/nebo změkčovadla vody.
	Vysoký stupeň tvrdosti vody	Zvyšte dávkování změkčovadla vody a přidejte sůl.
	Víčko komory na sůl není správně dovržené.	Zkontrolujte, že je víčko komory na sůl správně dovržené.
Nádobí není usušené.	Není zvolená možnost sušení.	Zvolte program s možností sušení.
	Dávkování leštidla je nastaveno na příliš nízkou úroveň.	Zvyšte nastavení dávkování leštidla.
Na nádobí se tvoří rez.	Kvalita nerezového nádobí je nedostačující.	Použijte pouze nádobí vhodné do myčky.
	Vysoký obsah soli ve vodě.	Upravte stupeň tvrdosti vody pomocí tabulky tvrdosti.
	Víčko komory na sůl není správně dovržené.	Zkontrolujte, že je víčko komory na sůl správně dovržené.
	Při plnění myčky solí se rozsypalo příliš mnoho soli.	Při plnění komory na sůl použijte trychtýř, abyste předešli rozsypání.
	Nesprávné uzemnění.	Ihned kontaktujte kvalifikovaného elektrikáře.
Mycí prostředek zůstal v komoře na mycí prostředek.	Mycí prostředek byl přidán do prostoru na mycí prostředek, který byl mokrá.	Před použitím myčky se přesvědčte, že je komora na mycí prostředek suchá.

AUTOMATICKÉ UPOZORNĚNÍ NA CHYBU A CO DĚLAT

KÓD PROBLÉMU	MOŽNÁ PŘÍČINA	CO DĚLAT
F5	Nedostatek vody	Přesvědčte se, že je kohout na vodu otevřený a protéká jím voda.
		Odpojte přívodovou hadici od kohoutu a vyčistěte filtr hadice.
		Pokud problém přetrvává, kontaktujte servis.
F3	Neustálý přívod vody	Zavřete kohout a kontaktujte servis.
F2	Není možné vypustit vodu	Hadice a filtry na vypuštění vody mohou být ucpané.
		Zrušte program.
		Pokud chyba přetrvává, kontaktujte servis.
F8	Chyba ohřevu	Kontaktujte servis.
F1	Přetečení	Vypněte myčku a zavřete kohoutek.
		Kontaktujte servis.
FE	Vadná elektronická karta	Kontaktujte servis.
F7	Přehřátí	Kontaktujte servis.
F6	Vadný senzor ohřívání	Kontaktujte servis.

Instalaci a opravy musí vždy provádět autorizovaný servisní zástupce, aby se zabránilo možným rizikům. Výrobce neodpovídá za škody, které mohou vzniknout při postupech prováděných neoprávněnými osobami. Opravy smí provádět pouze technik. Pokud je nutné vyměnit součást, ujistěte se, že jsou použity pouze originální náhradní díly.

Nesprávné opravy nebo použití neoriginálních náhradních dílů mohou způsobit značné škody a vystavit uživatele značnému riziku.

Kontaktní informace zákaznického servisu najdete na zadní straně tohoto dokumentu.

Originální náhradní díly vztahující se k funkci podle příslušné objednávky ekodesignu lze získat od zákaznického servisu po dobu nejméně 10 let ode dne, kdy byl váš spotřebič uveden na trh v Evropském hospodářském prostoru.

Výhradní distributor značky Kluge pro Českou republiku:
ELMAX STORE, a.s.
Topolová 777/2,
735 42 Těřlicko,
Česká republika

Záruční a pozáruční servis:
tel.: +420 599 529 251
email: hlaseni.reklamaci@elmax.cz

Prodej náhradních dílů:
tel: +420 599 529 250
email: servis@elmax.cz

www.klugecr.cz



XXXXXXXXXXXX

