

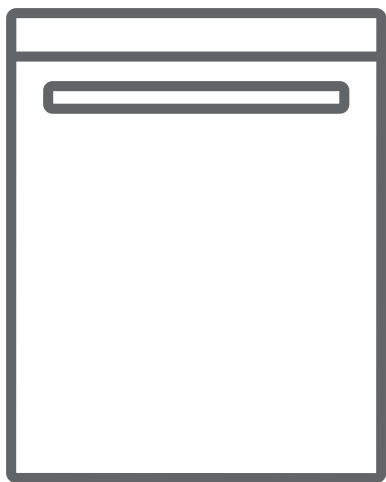

Rommo

SK Návod na obsluhu







RVD6031X / RVD6031W

v. 2.0

Ďakujeme vám, že ste si vybrali tento výrobok.

Tento návod na používanie obsahuje dôležité informácie o bezpečnosti a pokyny týkajúce sa prevádzky a údržby vášho zariadenia.

Pred použitím zariadenia si prečítajte tento návod na používanie a uschovajte ho pre budúce použitie.

Ikona	Typ	Význam
	VÝSTRAHA	Nebezpečenstvo vážneho poranenia alebo smrti.
	NEBEZPEČENSTVO ÚRAZU ELEKTRICKÝM PRÚDOM	Nebezpečné napätie
	POŽIAR	Výstraha; Nebezpečenstvo požiaru / horľavé materiály
	UPOZORNENIE	Nebezpečenstvo poranenia alebo poškodenia majetku
	DÔLEŽITÉ/POZNÁMKA	Správna prevádzka systému

OBSAH





1. BEZPEČNOSTNÉ UPOZORNENIA	3
1,1. Všeobecné bezpečnostné upozornenia	3
1,2. Výstrahy týkajúce sa inštalácie.....	3
1,3. Počas používania	4
2. INŠTALÁCIA	7
2.1. Polohovanie prístroja.....	7
2.2. Prípojka na vodu.....	7
2.3. Hadica prívodu vody.....	7
2.4. Vypúšťacia hadica	8
2.5. Elektrické pripojenie	8
2,6. Vstavanie umývačky.....	8
3. TECHNICKÉ ÚDAJE	10
3.1. Celkový vzhľad	10
3,2. Technické údaje.....	10
4. PRÍPRAVA PRÍSTROJA NA POUŽITIE	12
4.1. Pred prvým použitím.....	12
4.2. Používanie soli.....	12
4.3. Plnenie soľou.....	12
4.4. Testovací prúžok.....	13
4.5. Tabuľka tvrdosti vody.....	13
4.6. Systém zmäkčovania vody	13
4.7. Nastavenia.....	13
4.8. Použitie čistiaceho prostriedku.....	13
4.9. Naplnenie čistiacim prostriedkom.....	14
4.10. Používanie kombinovaných čistiacich prostriedkov.....	14
4.11. Používanie leštidla.....	14
4.12. Naplnenie leštidlom a nastavenie.....	14
5. PLNENIE UMÝVAČKY RIADU	16
5.1. Odporúčania	16
5.2. Alternatívne uloženie do koša.....	20
6. TABUĽKA PROGRAMOV.....	21

OBSAH

7. OVLÁDACÍ PANEL.....	23
7.1. Zmena programu	24
7.2. Zrušenie programu	24
7.3. Vypnutie prístroja.....	25
8. ČISTENIE A ÚDRŽBA.....	26
8.1. Čistenie prístroja a filtrov	26
8.2. Striekacie ramená.....	26
8.3. Vypúšťacie čerpadlo	27
9. RIEŠENIE PROBLÉMOV.....	28

1. BEZPEČNOSTNÉ POKYNY

1,1. Všeobecné bezpečnostné upozornenia

- Pred použitím zariadenia si pozorne prečítajte tieto pokyny a uschovajte si ich na neskoršie použitie.
 Pred inštaláciou skontrolujte balenie prístroja a po odstránení obalu skontrolujte vonkajší povrch prístroja. Prístroj nepoužívajte, ak sa zdá, že je poškodený alebo ak bol obal otvorený.
- Obalové materiály chránia prístroj pred poškodením, ktoré by sa mohlo vyskytnúť počas prepravy. Obalové materiály sú šetrné k životnému prostrediu, pretože sú recyklovateľné. Používanie recyklovaných materiálov znižuje spotrebu surovín a znižuje produkciu odpadu.
 Toto zariadenie smú používať deti od 8 rokov a osoby so zníženými fyzickými, zmyslovými alebo mentálnymi schopnosťami, alebo nedostatkom skúseností a znalostí, pokiaľ na nich dohliada osoba zodpovedná za ich bezpečnosť, alebo ak im táto osoba dala pokyny ohľadom používania a chápu riziká. Deti sa nesmú so zariadením hrať.
 Odstráňte obal a uchovávajte ho mimo dosahu detí.
 Udržujte čistiace prostriedky a leštidlá mimo dosahu detí.
 Po umytí môžu zostať v prístroji nejaké zvyšky. Keď je prístroj otvorený, držte ho mimo dosahu detí.

1,2. Výstrahy týkajúce sa inštalácie

- Na inštaláciu prístroja vyberte vhodné a bezpečné

miesto.

- Pre tento prístroj sa môžu používať iba originálne náhradné diely.

 Pred inštaláciou odpojte prístroj zo siete.

 Váš prístroj smie inštalovať iba autorizovaný servisný zástupca. Inštalácia inou osobou ako autorizovaným zástupcom môže spôsobiť stratu platnosti záruky.

 Skontrolujte, či je systém vnútorných elektrických poistiek pripojený podľa bezpečnostných predpisov.

 Všetky elektrické pripojenia musia spĺňať hodnoty na výrobnom štítku.

 Uistite sa, že prístroj nestojí na prívodnom kábli elektrickej energie.

 Na pripojenie nikdy nepoužívajte predlžovací kábel ani rozdvojku.

 Zástrčka by po inštalácii prístroja mala byť prístupná.

- Po inštalácii spust'ite prvýkrát prístroj bez riadu.

 Prístroj nesmie byť počas umiestňovania zapojený.

 Vždy používajte potiahnutú zástrčku dodávanú s prístrojom.

 Ak je poškodený elektrický kábel, smie ho vymeniť jedine kvalifikovaný elektrikár.

- Pripojte hadicu priamo k vodovodnému kohútiku. Tlak vo vodovodnom kohútiku by mal byť minimálne 0,03 MPa a maximálne 1 MPa. Ak je tlak väčší ako 1 MPa, medzi prípojku musí byť namontovaný poistný tlakový ventil.

1,3. Počas používania

- Tento prístroj je určený iba na použitie v domácnosti; nepoužívajte ho na nič iné. Pri komerčnom využití stratí záruka platnosť.

 Keď sú dvere umývačky riadu otvorené, nikdy sa na ne nevešajte, nesedte na nich ani ich nezaťažujte.

 Používajte len čistiace prostriedky a leštidlá vyrobené

špeciálne pre umývačky riadu. Naša spoločnosť nie je zodpovedná za žiadne škody, ktoré by mohli vzniknúť v dôsledku nesprávneho používania.

 Nepite vodu z prístroja.

 Vzhľadom na nebezpečenstvo výbuchu nevkladajte do umývacej časti prístroja žiadne chemické rozpúšťacie činidlá.



- Pred umývaním plastových predmetov v prístroji skontrolujte tepelnú odolnosť plastových predmetov.

 Do prístroja vložte len predmety, ktoré sú vhodné na umývanie v umývačke riadu, a dávajte pozor, aby ste koše nepreplnili.

 Počas prevádzky prístroja neotvárajte dvere, môže sa z neho vyliatť horúca voda. Bezpečnostné zariadenia zaisťujú, že sa prístroj zastaví, ak sa otvorí dvere.



 Dvere stroja nesmú zostať otvorené. Mohlo by to spôsobiť nehody.

 Nože a iné ostré predmety dávajte do koša na príbory ostrím dole.

  Keď je pri modeloch so systémom automatického otvárania dverí aktívna možnosť šetrenia energiou, na konci programu sa otvorí dvere. Aby ste predišli poškodeniu umývačky riadu, nepokúšajte sa zatvoriť dvere jednu minútu po ich

otvorení. Aby bolo sušenie efektívne, nechajte po ukončení programu dvere 30 minút otvorené. Keď zaznie signál automatického otvorenia dverí, nestojte pred dverami.



 V prípade poruchy by opravu mala vykonávať iba autorizovaná servisná spoločnosť, inak dôjde k zneplatneniu záruky.

  Pred začiatkom opravy musíte prístroj odpojiť od elektrickej siete. Neťahajte za kábel, aby ste odpojili zástrčku z prístroja. Zatvorte vodovodný kohútik.

 Prevádzka pri nízkom napätí spôsobí zníženie úrovni výkonu.

 Z bezpečnostných dôvodov po dokončení programu odpojte zástrčku.

 Aby nedošlo k zásahu elektrickým prúdom, neodpájajte prístroj mokrými rukami.

  Vytiahnite zástrčku, aby ste odpojili prístroj od elektrickej siete, nikdy neťahajte za kábel.

2. INŠTALÁCIA

2.1. POLOHOVANIE PRÍSTROJA

Pri polohovaní prístroja ho umiestnite na miesto, kde sa riad dá ľahko vložiť a vyložiť. Prístroj nedávajte do oblasti, kde je teplota okolia pod 0 °C.

Pred odstránením obalu a umiestnením prístroja si prečítajte všetky výstrahy umiestnené na obale.

Umiestnite prístroj v blízkosti vodovodného kohútika a kanalizácie. Berte do úvahy, že po umiestnení prístroja sa prípojky nebudú meniť.

Nedržte prístroj za dvere ani za panel.

Okolo prístroja ponechajte dostatočnú vzdialenosť, aby ste pri čistení nemali sťaženy pohyb.

 Uistite sa, že hadice prívodu a odvodu vody nie sú stlačené ani zachytené a že prístroj pri umiestňovaní nestojí na elektrickom kábli.

Nastavte nožičky prístroja tak, aby bol prístroj vodorovne a vyvážený. Prístroj by mal byť umiestnený na rovnom povrchu, inak bude nestabilný a dvere prístroja sa nebudú správne zatvárať.

2.2. PRIPOJENIE VODY

Na prívod vody odporúčame použiť filter, aby ste zabránili poškodeniu prístroja v dôsledku znečistenia (piesok, hrdza atď.) z vnútorných vodovodných sietí. Pomôže to tiež zabrániť zožltnutiu a tvorbe usadenín po umývaní.

Dajte pozor na potlač na hadici prívodu vody!

Ak sú modely označené 25°, teplota vody môže byť max. 25 °C (studená voda).

Pre všetky ostatné modely:

Uprednostňuje sa studená voda; teplota horúcej vody môže byť maximálne 60 °C.

2.3. HADICA PRÍVODU VODY





 **VÝSTRAHA:** Použite novú hadicu prívodu vody dodávanú spolu s prístrojom, nepoužívajte starú hadicu prístroja.

 **VÝSTRAHA:** Pred pripojením nechajte cez novú hadicu prúdiť vodu.

 **VÝSTRAHA:** Pripojte hadicu priamo k vodovodnému kohútiku. Tlak vo vodovodnom kohútiku by mal byť minimálne 0,03 MPa a maximálne 1 MPa. Ak je tlak väčší ako 1 MPa, medzi prípojkou musí byť namontovaný poistný tlakový ventil.

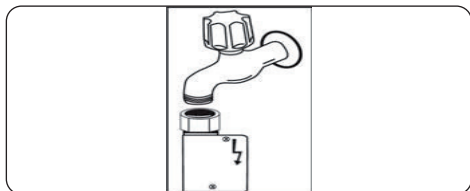
 **VÝSTRAHA:** Po pripojení úplne zapnite kohútik a skontrolujte, či niekde neuniká voda. Po dokončení programu umývania vždy vypnite kohútik prívodu vody.



 V niektorých modeloch je dostupný odkvap Aquastop. Zabráňte jeho poškodeniu a jeho zauzleniu alebo skrúteniu.

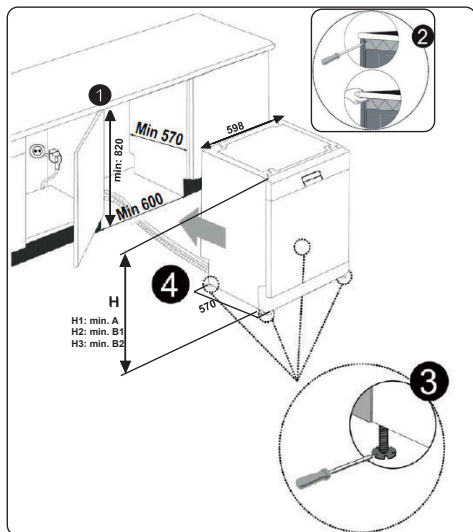

	A	B	
	Všetky produkty	B ₁	B ₂
Výška produktu (±2 mm)	820 mm	830 mm	835 mm

A: Ak na hornej strane výrobku nie je plst' mali by ste brať do úvahy výšku tohto produktu.

B1: Ak je na hornej časti výrobku s druhým košom plst' mali by ste brať do úvahy výšku tohto produktu.

B2: Ak je na hornej časti výrobku s tretím košom plst' mali by ste brať do úvahy výšku tohto produktu.

3. TECHNICKÉ ÚDAJE

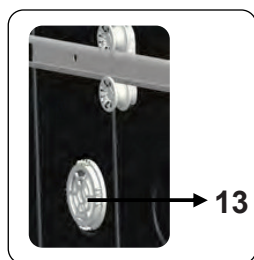
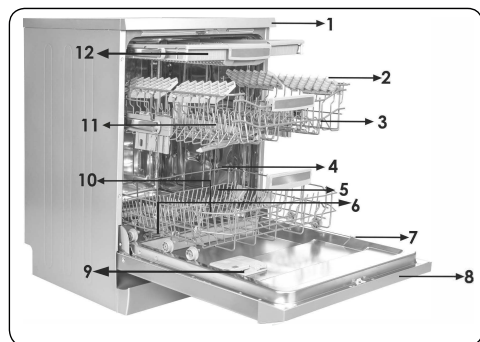

3.1. CELKOVÝ VZHĽAD

1. Pracovná plocha
2. Horný kôš s roštami
3. Horné striekacie rameno
4. Dolný kôš
5. Dolné striekacie rameno
6. Filtre
7. Výkonnostný štítok
8. Ovládací panel
9. Zásobník na čistiaci prostriedok a leštídlo
10. Kôš na príbory
11. Zásobník na soľ
12. Zápodka koľajnice horného koša
13. Turbo sušiacia jednotka: Tento systém poskytuje lepší výkon sušenia pre váš riad.

3.2. TECHNICKÉ ÚDAJE

Kapacita	15 nastavení umiestnenia
Rozmery	
Výška	850 (mm)
Šírka	598 (mm)
Hĺbka	598 (mm)
Hmotnosť netto	47 kg
Prevádzkové napätie/frekvencia	220-240 V 50 Hz
Celkový prúd	10 (A)
Celkový príkon	1900 (W)
Tlak prívodu vody	Maximálne: 1 (Mpa) Minimálne: 0,03 (Mpa)

RECYKLÁCIA

- Niektoré komponenty prístroja a balenie pozostávajú z recyklovateľných materiálov.
- Plasty sú označené medzinárodnými skratkami:(>PE<, >PP< atď.)
- Časti kartónu pozostávajú z recyklovaného papiera. Môžete ich dať do kontajnerov na papier na recykláciu.
- Materiál nevhodný do domáceho odpadu sa musí likvidovať v recyklačných strediskách.
- Obráťte sa na príslušné recyklačné stredisko, aby ste získali informácie o likvidácii rôznych materiálov.

BALENIE A ŽIVOTNÉ PROSTREDIE

- Obalové materiály chránia prístroj pred poškodením, ktoré by sa mohlo vyskytnúť počas prepravy. Obalové materiály sú šetrné k životnému prostrediu, pretože sú recyklovateľné. Používanie recyklovaných materiálov znižuje spotrebu surovín a znižuje tak produkciu odpadu.

Prehlásenie o zhode CE

Prehlasujeme, že naše produkty spĺňajú platné európske smernice, rozhodnutia a nariadenia a požiadavky uvedené v odkazovaných normách.

Likvidácia vášho starého zariadenia



Tento symbol nachádzajúci sa na výrobku alebo balení označuje, že výrobok nesmie byť braný ako domový odpad. Namiesto toho by ste ho mali dať na vhodné zberné miesto na recykláciu elektrického a elektronického zariadenia. Zaistením správnej likvidácie tohto výrobku pomôžete zabrániť možným negatívnym následkom na životné prostredie a zdravie ľudí, ku ktorým by mohlo dôjsť pri nesprávnej manipulácii s týmto výrobkom. Podrobnejšie informácie o recyklácii tohto výrobku vám poskytne miestny orgán, recyklačné stredisko alebo obchod, v ktorom ste zakúpili výrobok.

4. PRED POUŽITÍM ZARIADENIA

4.1. Príprava umývačky riadu na prvé použitie

- Skontrolujte, či sa technické údaje týkajúce sa elektriny alebo dodávky vody zhodujú s hodnotami v pokynoch na inštaláciu prístroja.
- Odstráňte všetky baliace materiály zvnútra prístroja.
- Nastavte úroveň zmäkčovadla vody.
- Naplňte priehradku leštidlom.

4.2. Použitie soli (AK JE K DISPOZÍCII)

Na dobré umývanie potrebuje umývačka riadu mäkkú, t. j. menej vápenatú vodu. Inak na riade a vnútri prístroja zostanú biele zvyšky vápenca. To bude mať negatívny vplyv na výkon pri umývaní, sušení a leštení prístrojom. Keď cez systém na zmäkčenie vody prúdi voda, z vody sa odstránia ióny zodpovedné za tvrdosť a voda dosiahne mäkkosť potrebnú na získanie toho najlepšieho výsledku umývania. V závislosti od úrovne tvrdosti vtekajúcej vody sa tieto ióny, ktoré sú zodpovedné za tvrdosť vody, veľmi akumulujú v systéme na zmäkčenie vody. Preto treba systém na zmäkčenie vody obnovovať, aby mal rovnaký výkon aj počas ďalšieho umývania. Z tohto dôvodu sa používa soľ do umývačiek riadu.

Prístroj je možné používať len so špeciálnou soľou do umývačky riadu na zjemnenie vody. Nepoužívajte žiadne malé granulované ani práškové soli, ktoré sa môžu ľahko rozpustiť. Pri použití akéhokoľvek iného typu soli môže dôjsť k poškodeniu prístroja.

4.3 Naplňte soľ (AK JE K DISPOZÍCII)

Ak chcete pridať zmäkčovadlo, otvorte veko priehradky na soľ jeho otočením proti smeru hodinových ručičiek. **(1)** **(2)** Pri prvom použití naplňte priehradku 1 kg soli a vody **(3)**, až kým nebude takmer presahovať. Ak je k dispozícii, pomocou lievika **(4)** si uľahčíte plnenie. Nasadte uzáver a zatvorte ho. Po každých 20 – 30 cykloch pridajte do prístroja soľ, až kým sa nenaplní (približne 1 kg).

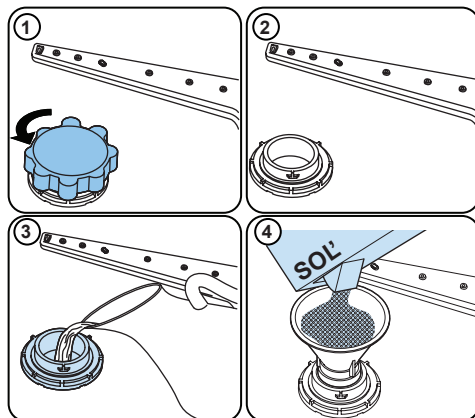





Pri prvom plnení priehradky na soľ naplňte priehradku na soľ vodou.

Použite soľ na zmäkčenie, ktorá je špeciálne určená na použitie v umývačkách riadu.

Keď začnete umývať v umývačke riadu, priehradka na soľ bude naplnená vodou, preto pred spustením prístroja vložte do neho zmäkčujúcu soľ.

Ak bolo zmäkčujúcej soli príliš veľa a okamžite nespustíte prístroj, spustíte krátky program umývania, ktorý ochráni prístroj pred koróziou.

4.4. Testovací průžok

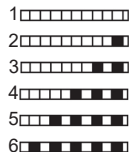
Nechajte vodu z kohútika odtečť (1 minútu).	Držte průžok vo vode (1 s)	Zatraste průžkom.	Počkajte (1 min.)	Nastavte úroveň tvrdosti vášho prístroja.
				

POZNÁMKA: Úroveň je predvolene nastavená na hodnotu 3. Ak je voda zo studne alebo má tvrdosť vyššiu ako 90 dF, odporúčame použiť filter a zariadenia na zušľachtenie vody.

4.5. Tabuľka tvrdosti vody

Úroveň	Nemecká dH	Francúzska dF	Britská dE	Indikátor
1	0 – 5	0 – 9	0 – 6	Na displeji sa zobrazí nápis L1.
2	6 – 11	10 – 20	7 – 14	Na displeji sa zobrazí nápis L2.
3	12 – 17	21 – 30	15 – 21	Na displeji sa zobrazí nápis L3.
4	18 – 22	31 – 40	22 – 28	Na displeji sa zobrazí nápis L4.
5	23-31	41-55	29-39	Na displeji sa zobrazí nápis L5.
6	32 – 50	56 – 90	40 – 63	Na displeji sa zobrazí nápis L6.

4.6. Systém zmäkčovania vody

Umývačka riadu je vybavená zmäkčovadlom vody, ktorý znižuje tvrdosť v prívode vody. Ak chcete zistiť úroveň tvrdosti vody z vodovodu, obráťte sa na vodárenskú spoločnosť alebo použite testovací průžok (ak je k dispozícii).

4.7. Nastavenie

- Prístroj zapnite stlačením vypínača.
- Ihneď po zapnutí stroja stlačte tlačidlo programu aspoň na 3 sekundy.
- Keď sa zobrazí nápis „SL“, uvoľnite tlačidlo programu. Potom sa zobrazí naposledy nastavená úroveň.
- Stlačením tlačidla programu nastavte požadovanú úroveň. Každým stlačením tlačidla programu sa úroveň zvýši. Po dosiahnutí úrovne 6 sa ďalším stlačením vrátite na úroveň 1.
- Vypnutím prístroja pomocou vypínača sa do pamäte uloží posledná vybraná úroveň tvrdosti vody.

4.8. Používanie čistiaceho prostriedku

Používajte iba čistiace prostriedky špeciálne navrhnuté pre umývačky riadu do domácnosti. Čistiace prostriedky skladujte na chladnom a suchom mieste mimo dosahu detí.

Pridajte správny čistiaci prostriedok pre vybraný program, aby ste zaistili najlepší výkon. Množstvo potrebného čistiaceho prostriedku závisí od cyklu, veľkosti náplne a úrovne

zašpinenia riadu.

Čistiaci prostriedok nenapíňajte do priehradky na čistiaci prostriedok viac, ako je potrebné. V opačnom prípade môžete na pohároch a riade vidieť belavé šmuhy alebo modrasté vrstvy, čo môže spôsobiť koróziu skla. Ďalšie používanie príliš veľkého množstva čistiaceho prostriedku môže spôsobiť poškodenie prístroja.

Používanie malého množstva čistiaceho prostriedku môže mať za následok nedostatočné čistenie a pri tvrdej vode môžete vidieť belavé šmuhy.

Ďalšie informácie nájdete v pokynoch výrobcu čistiaceho prostriedku.

4.9. Naplnenie čistiacim prostriedkom

Zatlačte západku na otvorenie zásobníka a nalejte čistiaci prostriedok.

Zatvorte veko a zatlačte ho, až kým nezapadne na svoje miesto. Zásobník musíte doplniť tesne pred začiatkom každého programu. Ak je riad silne znečistený, do komory na čistiaci prostriedok pre predumývanie vložte ďalší čistiaci prostriedok.

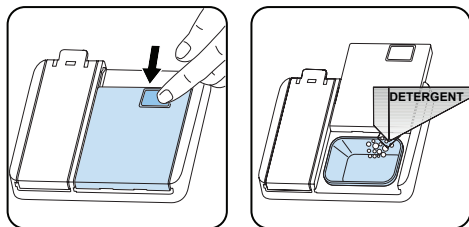

4.10. Používanie kombinovaných čistiacich prostriedkov

Tieto výrobky by sa mali používať podľa pokynov výrobcu.

Do vnútornej časti ani do košíka na príbory nikdy nevkladajte kombinované čistiace prostriedky.

Kombinované čistiace prostriedky v závislosti od kombinácie neobsahujú len čistiaci prostriedok, ale aj leštidlo, látky na náhradu soli a ďalšie zložky.

V krátkych programoch neodporúčame používať kombinované čistiace prostriedky. Používajte namiesto toho práškové čistiace prostriedky.

Ak sa pri používaní kombinovaných čistiacich prostriedkov vyskytnú problémy, obráťte sa na výrobcu čistiaceho prostriedku.

Keď prestanete používať kombinované čistiace prostriedky, uistite sa, že sú nastavenia tvrdosti vody a leštidla nastavené na správnu úroveň.

4.11. Používanie leštidla

Leštidlo pomáha sušiť riad bez šmúh a škvŕn. Leštidlo sa vyžaduje pre kuchynské náradie bez škvŕn a číre poháre. Leštidlo sa automaticky uvoľní počas fázy horúceho oplachovania. Ak je nastavenie dávkovania leštidla príliš nízke, na riade zostávajú belavé škvŕny a riady nie sú suché a umyté do čista.

Ak je nastavenie dávkovania leštidla príliš vysoké, na pohároch a miskách môžete vidieť modrasté vrstvy.

4.12. Naplnenie leštidlom a nastavenie

Ak chcete naplniť priehradku na leštidlo, otvorte veko priehradky na leštidlo. Naplňte priehradku leštidlom po úroveň MAX a potom zatvorte veko. Dávajte pozor, aby ste neprepíňali priehradku na leštidlo a utrite prípadné rozliate kvapaliny.

Ak chcete zmeniť množstvo leštidla, pred zapnutím prístroja postupujte podľa nasledujúcich krokov:

- Prístroj zapnite stlačením vypínača.
- Ihneď po zapnutí stroja stlačte tlačidlo programu aspoň na 5 sekúnd.
- Podržte tlačidlo programu, kým z displeja nezmizne nápis „rA“. Nastavenie leštidla je po nastavení tvrdosti vody.
- Prístroj zobrazí posledné nastavenie.
- Úroveň nastavte stlačením tlačidla programu.
- Vypnite prístroj, aby ste nastavenie uložili.
- Výrobné nastavenie je „4“.

Ak riad riadne nevyschne alebo sa na ňom objavia škvŕny, zvýšte úroveň. Ak sa na riade tvoria modré škvŕny, znížte úroveň.

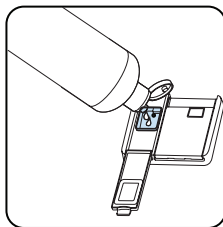
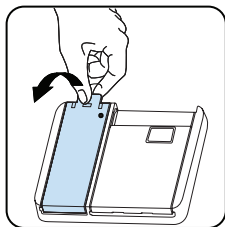

Úroveň	Dávka rozjasňovača	Indikátor
1	Leštíadlo sa neuvoľnilo	Na displeji sa zobrazí nápis r1.
2	1 dávka sa uvoľnila	Na displeji sa zobrazí nápis r2.
3	2 dávky sa uvoľnili	Na displeji sa zobrazí nápis r3.
4	3 dávky sa uvoľnili	Na displeji sa zobrazí nápis r4.
5	4 dávky sa uvoľnili	Na displeji sa zobrazí nápis r5.

5. PLNENIE UMÝVAČKY

Najlepšie výsledky umývania dosiahnete pri dodržaní nasledujúcich pokynov.

Naplnenie umývačky riadu do kapacity uvedené výrobcom pomáha šetriť vodu a energiu.

Ručné predumytie riadu vedie k zvýšeniu spotreby vody a energie a nie je odporúčané. Hrnčeky, poháre, príbory, malé taniere a misky môžete umiestniť do horného koša. Neumiestňujte vysoké poháre vedľa seba, nebudú stáť pevne a mohli by sa tak poškodiť.

Pri umiestnení vysokých pohárov opierajte ich o okraje koša alebo police, nie o seba.

Všetok riad ako sú hrnčeky, poháre a hrnce do umývačky dávajte otvorom dole, aby sa v nich nehromadila voda.

Ak je umývačka vybavená košíkom na príbory, odporúčame ho používať, aby ste dosiahli najlepšie výsledky. Všetky veľké nádoby (hrnce, panvice, pokrievky, misy atď.) a všetky veľmi zašpinené kusy riadu umiestňujte na spodnej polici.

Riad a príbory neumiestňujte jedny na druhé.



VAROVANIE: Uistite sa, že otáčaniu ramien s tryskami nič nebráni.



VAROVANIE: Uistite sa, že po naplnení umývačky priehradka na čistiaci prostriedok nie je zablokovaná.

5.1. Odporúčanie

Pred umiestnením riadu do umývačky z neho odstráňte všetky hrubé zvyšky jedla. Umývačku spúšťajte zaplnenú.



Nevkladajte do umývačky príliš veľké množstvo riadu a riad umiestnite vždy do správnych košov.



VAROVANIE: Aby ste predišli možným zraneniam, nože s dlhou rukoväťou a ostrými hranami umiestnite dnom hore.

Výškovno nastaviteľný rošt (typ PEG)

Výškovno nastaviteľné rošty umožňujú umiestniť poháre a šálky na rošty alebo pod ne. Rošty sa dajú nastaviť na 2 rôzne výšky. Prístroje a kuchynské náradie sa dajú na rošty umiestniť aj vodorovne.

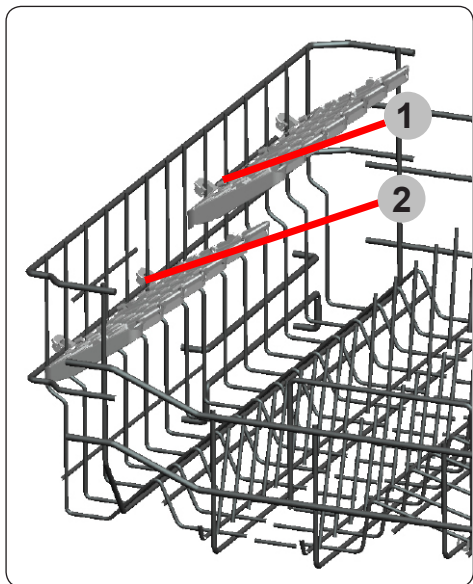

Výškovno nastaviteľný rošt (typ PEG)

Skladacie rošty v hornom koši umožňujú umiestnenie veľkých predmetov, ako sú hrnce a panvice. Každá časť sa dá zložiť samostatne. Skladacie rošty sa dajú buď zdvihnúť nahor, alebo sklopiť nadol.

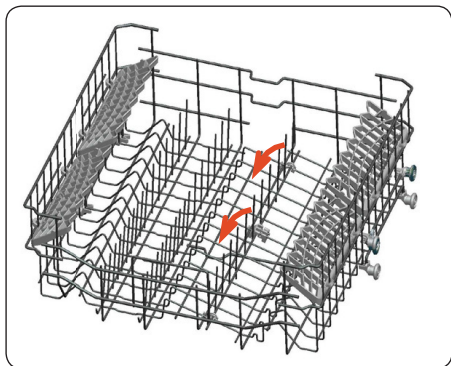

Nastavenie výšky

Horný kôš obsahuje mechanizmus, ktorý umožňuje nastavenie výšky koša na hornú (1) alebo dolnú (2) polohu bez nutnosti demontovať kôš. Kôš podržte na oboch stranách a potiahnite ho nahor alebo ho zatlačte nadol, pričom obe strany horného koša musia byť v rovnakej polohe.

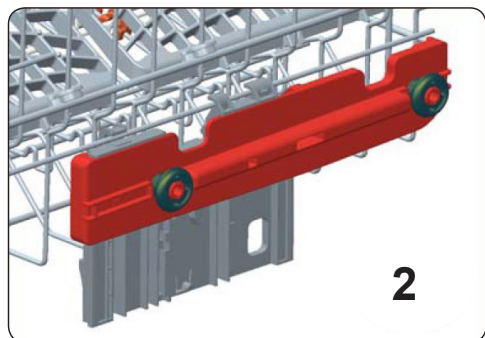
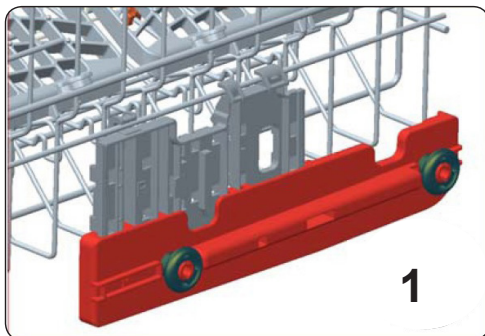
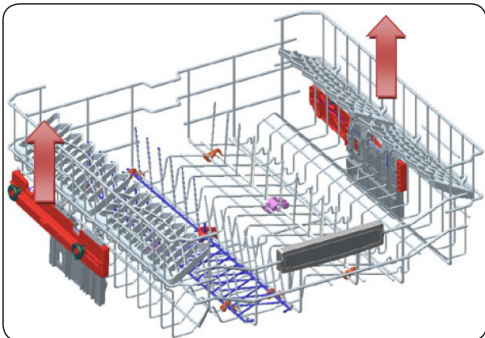

Funkcia priameho umývania (Direct Wash)

Táto funkcia sa používa na umývanie pohárov, fliaš atď., Ak je zariadenie v hornom koši (zházornené na obrázku) vo vodorovnej polohe, smeruje vodu nahor. Pokiaľ je prístroj v horizontálnej polohe, voda smeruje nadol, čo prispieva k umývaniu dolného koša.

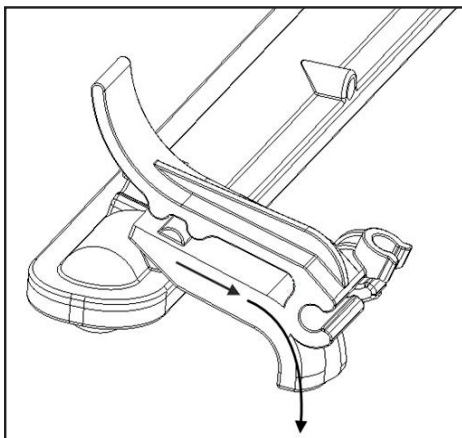
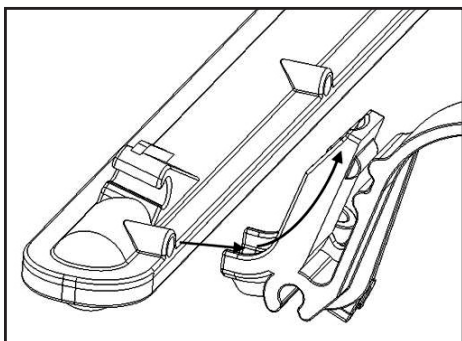
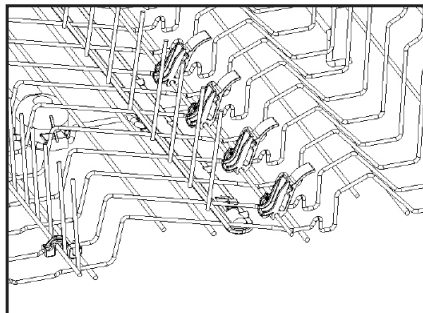

Horný košík na príbory

Horný košík na príbory je určený na umiestnenie veľkých i malých príborov a riadu

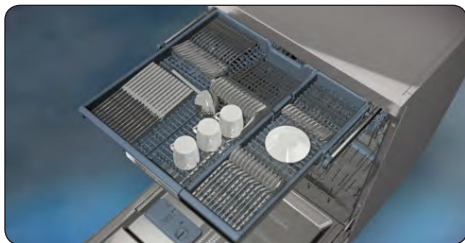

Kôš sa dá ľahko vybrať z umývačky riadu, čo po umytí umožňuje jednoduché vyberanie predmetov spolu s košíkom.

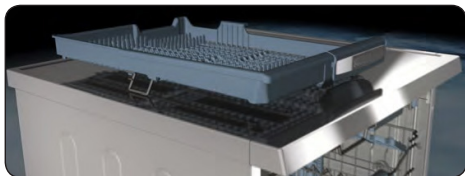

Horný košík na príbory sa skladá z dvoch kusov, ktoré je možné oddelene vybrať. Odstráňte ľavú alebo pravú časť košíka na príbory, aby ste získali viac miesta pre položky v hornom koši.



UPOZORNENIE: Nože a iné ostré predmety musia byť umiestnené v koši na príbory vodorovne.

5.2. ALTERNATÍVNE ULOŽENIE DO KOŠA

Dolný koš

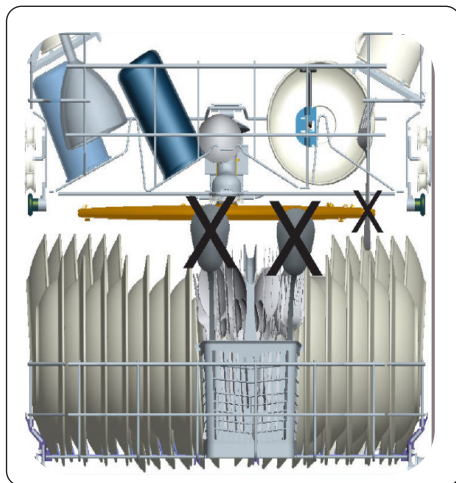
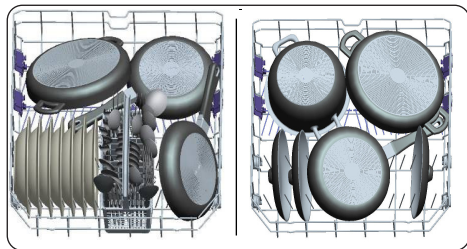

Horný koš

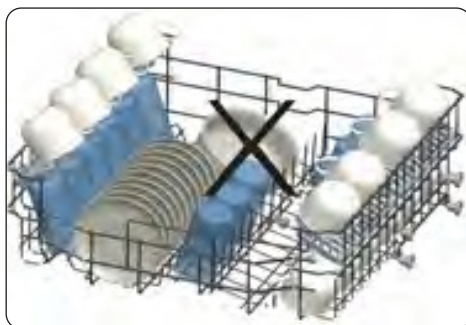
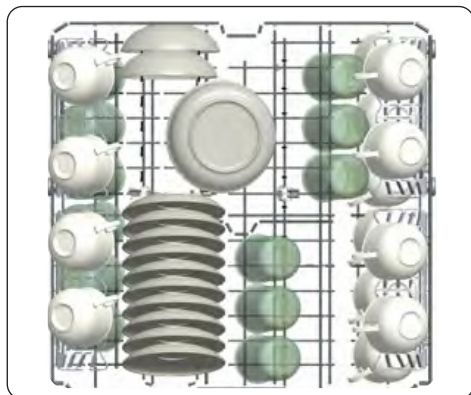

Nesprávne naplnenia

Nesprávne naplnenie môže spôsobiť nízku účinnosť umývania a sušenia. Ak chcete dosiahnuť dobrý výsledok, postupujte podľa odporúčaní výrobcu.

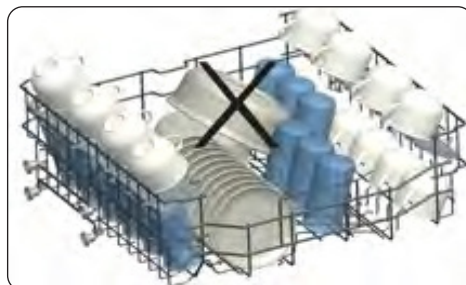
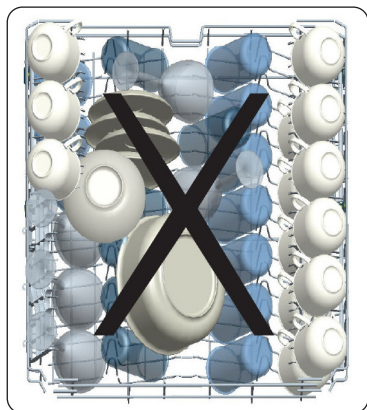

6. TABUĽKA PROGRAMU

Názov programu:	P1	P2	P3	P4	P5	P6	P7	P8
	 Mini 14 minút	 Rychly 30 minút	 Eco	 Dual Pro Wash 60°C	 Super 50 minút	 Auto Jemný 30°C - 50°C	 Auto Bežný 50°C - 60°C	 Auto Intenzívny 60°C - 70°C
Typ znečistenia:	Najkratší program pre ľahko znečistený a nedávno použitý riad vhodný pre 4 sady riadu.	Na mierne špinavý riad a rýchle umytie.	Štandardný program pre bežne znečistený domáce používaný riad so zníženou spotrebou energie a vody.	Program súčasne pre ľahko znečistený kreký sklenený riad na horné polici a/ alebo znečistený riad na spodnej polici.	Vhodný pre bežne špinavý riad, denné umývanie pri rýchlom programe.	Automaticky program na bežne špinavý, jemný riad.	Automaticky program na bežne špinavý riad.	Automaticky program na veľmi špinavý riad.
Miera znečistenia:	Ľahká	Ľahká	Stredná	Silná	Stredná	Stredná	Stredná	Silná
"Množstvo čistiaceho prostriedku: A: 25 cm ³ B: 15 cm ³ "	B	A	A	A	A	A	A	A
Tvanie programu (h:mm):	00:14	00:30	04:30	01:53	00:50	01:31 - 01:12	01:47 - 02:02	01:49 - 02:59
Spotreba energie (kWh/cyklus):	0.340	0.650	0.861	1.600	1.000	0.850 - 0.650	1.050 - 1.325	1.250 - 1.900
Spotreba vody (l/cyklus):	6.6	10.9	9.0	15.4	9.5	17.7 - 10.6	10.9 - 18.5	11.8 - 24.0

- Trvanie programu sa môže zmeniť podľa množstva riadu, teploty vody, teploty okolia a vybraných dodatočných funkcií.
- Hodnoty uvedené pre iné programy ako program eco sú len orientačné.
- Program Eco je vhodný na umývanie bežne znečistených riadov, ktorý je pri tomto použití najúčinnjší program z hľadiska kombinovanej spotreby energie a vody, a ktorý sa používa na splnenie súladu s právnymi predpismi na ekodizajn EÚ.
- Umývanie kuchynského riadu domácou umývačkou riadu zvyčajne spotrebúva menej energie a vody vo fáze používania než ručné umývanie, ak sa domáca umývačka riadu používa podľa pokynov výrobcu.
- Práškový čistiaci prostriedok používajte iba pri krátkych programoch.
- Krátke programy nezahŕňajú sušenie.
- Na uľahčenie sušenia odporúčame pootvoriť dvere po dokončení cyklu.
- Prístup k databáze výrobkov môžete získať načítaním QR kódu na energetickom štítku, v ktorej sa uvádzajú informácie o modeli.



POZNÁMKA: Podľa nariadení 1016/2010 a 1059/2010 sa hodnoty spotreby energie Eco programu môžu líšiť. Táto tabuľka je v súlade s nariadeniami 2019/2022 a 2017/2022.

7. OVLÁDACÍ PANEL

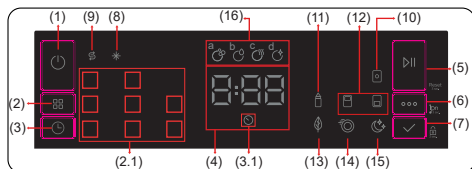

1. Tlačidlo Vyp./Zap.
2. Tlačidlo voľby programu
- 2.1. Kontrolka Konec programu
3. Tlačidlo Odložený štart
- 3.1. Kontrolka odloženého štartu
4. Kontrolka – Zostávajúci čas
5. Tlačidlo Štart / Pauza
6. Tlačidlo Možnosti
7. Tlačidlo Výber
8. Kontrolka leštidla
9. Indikátor soli
10. Indikátor možnosti Tableta
11. Indikátor možnosti Extra hygiena
12. Indikátory možnosti Polovičná náplň
13. Indikátor možnosti Úspora energie
14. Indikátor možnosti Extra rýchlo
15. Indikátor možnosti Extra ticho
16. Kontrolky priebehu umývacieho cyklu
 - a- Symbol cyklu umývania
 - b- Symbol cyklu oplachovania
 - c- Symbol cyklu sušenia
 - d- Symbol ukončenia cyklu

1. Tlačidlo Vyp./Zap.

Spotrebič zapnete stlačením tlačidla Vyp./Zap.

2. Tlačidlo voľby programu

Stlačením tlačidla Program si vyberte vhodný program. Indikátor (2.1) zvoleného programu bude svietiť. Podrobnosti programu nájdete v časti Tabuľka programov.

3. Tlačidlo Odložený štart

Pred spustením programu môžete odložiť čas spustenia programu od 1–2 až 24 hodín stlačením tlačidla odloženého spustenia (3). Kontrolka (3.1) odloženého štartu bude svietiť. Ak chcete zmeniť čas odloženého štartu, stlačte najprv tlačidlo „Štart/Pauza“, a potom tlačidlo odloženého štartu na zvolenie nového času odloženia. Na spustenie nového času odloženia stlačte tlačidlo Start/Pauza. Ak chcete oneskorenie zrušiť, musíte prepnúť na 0 hodín pomocou oneskorenia, keď je spotrebič pozastavený.

POZNÁMKA: Ak spotrebič prepnete do polohy vypnutia po výbere času oneskorenia a program sa spustil, čas oneskorenia sa zruší.

4. Kontrolka Zostávajúci čas

Priebeh programu môžete sledovať pomocou kontroliek Umývanie, Oplachovanie, Sušenie, Konec a kontrolky Zostávajúci čas.

5. Tlačidlo Štart/Pauza

Na spustenie programu stlačte tlačidlo Start/Pauza. Kontrolka umývania sa zapne a kontrolka zostávajúceho času zobrazí trvanie programu. Zároveň znázorňuje zostávajúci čas v priebehu programu. Ak otvoríte dvierka svojho spotrebiča, keď program prebieha, trvanie programu sa pozastaví a bliká kontrolka príslušného kroku umývania.

6. Tlačidlo Možnosti

Možnosti môžete vyberať opakovaným stláčaním tlačidla Možnosti. Vybraná možnosť sa znázorní blikaním LED.

7. Tlačidlo Výber

Vyberte možnosť stlačením tlačidla Výber. LED na vybranú možnosť potom zostane svietiť.

8. Kontrolka leštidla

Ak je hladina leštidla nízka, indikátor upozornenia na nedostatok leštidla sa zapne a musíte naplniť priehradku leštidla.

9. Indikátor soli

V prípade nedostatku zmäkčovacej soli sa na naznačenie potreby doplnenia soli zapne indikátor upozornenia a mali by ste do priehradky doplniť soľ.

10. Indikátor možnosti Tableta

Pri použití kombinovaného čistiaceho prostriedku obsahujúceho soľ, leštidlo a extra funkcie, vyberte možnosť Tableta.

11. Indikátor možnosti Extra hygiena

Môžete vybrať možnosť Extra hygiena s cieľom dosiahnuť hygienickejší a čistejší proces umývania úpravou teploty vody a času umývania programu, ktorý ste si vybrali.

12. Indikátor možnosti Polovičná náplň

Výberom možnosti polovičnej náplne môžete vykonať tri druhy umývania: oba košíky, horný košík a spodný košík. Tieto možnosti sú ideálne na menšie náplne, čo umývačke umožňuje vykonať menšie umývanie so zníženou spotrebou.

13. Indikátor možnosti Úspora energie

Vyberte možnosť úspory energie, aby sa dvierka spotrebiča otvorili na konci programu v záujme efektívnejšieho sušenia. Okrem toho, táto funkcia šetrí energiou vďaka umývaniu pri nižšej teplote.

14. Indikátor možnosti Extra rýchlo

Vyberte možnosť Extra rýchlo na skrátenie trvania programu a zaistenie hospodárnejšieho využitia vody.

15. Indikátor možnosti Extra ticho

Vyberte možnosť Extra tiché na šetrnejšiu a tichšiu prevádzku umývania. Táto možnosť znižuje hladinu akustického tlaku umývania.

16. Kontrolky priebehu umývacieho cyklu

Na displeji sa zobrazia symboly zodpovedajúce prebiehajúcej časti umývacieho programu. Ak svieti symbol Sušenie, spotrebič zostane pokojný na asi 15 – 100 minút vzhľadom na priebeh vybraného programu.

 **POZNÁMKA:** Ak sa pri poslednom programe umývania použila doplňujúca možnosť, táto možnosť zostane aktívna aj pri ďalšom vybratom programe, pokiaľ sa spotrebič nevyklopí. Ak chcete zrušiť túto možnosť pri novom, vybratom programe, stlačte tlačidlo možnosti (6), kým sa nevyklopí kontrolka na tlačidlo.

 **POZNÁMKA:** Detská poistka sa aktivuje/deaktivuje stlačením tlačidla výberu (7) na asi 3 sekundy. Ak je aktivovaná, všetky LED svetlá blikajú a „CL“ sa raz zobrazí na kontrolke Zostávajúci čas (4).

 **POZNÁMKA:** Ak chcete niektorý program uložiť ako obľúbený, súčasne stlačte tlačidlá Program (2) a Odloženie (3). Ak chcete vybrať obľúbený program, stlačte tlačidlo Program (2) na 3 sekundy.

7.1. Zmena programu

Ak chcete zmeniť program, keď je spotrebič už v prevádzke.

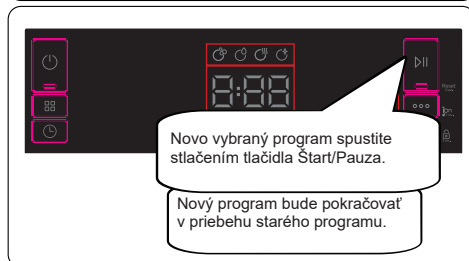
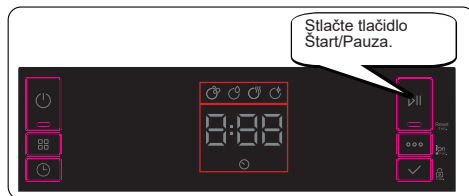

7.2. Zrušenie programu

Ak chcete program zrušiť počas prevádzky.

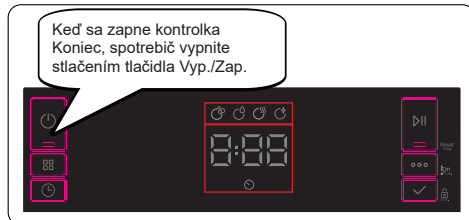
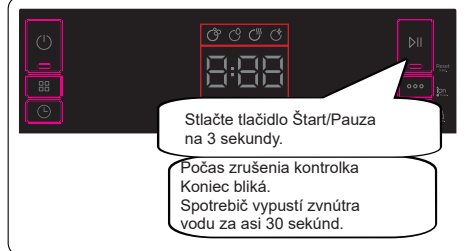

7.3. Vypnutie spotrebiča



POZNÁMKA: Neotvárajte dvere, kým program neskončí.

POZNÁMKA: Na konci programu umývania môžete nechať dvere svojho spotrebiča pootvorené na urýchlenie sušenia.

POZNÁMKA: Ak sa dvere spotrebiča otvoria alebo pri výpadku prúdu počas umývania bude program pokračovať po zatvorení dverí alebo obnovení prúdu.

Ovládanie zvuku bzučiaka

Ak chcete zmeniť úroveň hladiny bzučiaka, postupujte podľa týchto krokov:

1. Otvorte dvere a súčasne na 3 sekundy stlačte tlačidlá Možnosť (6) a Výber (7).
2. Pri rozoznaní nastavenia zvuku bzučiakov dlho zapípa a na spotrebiči sa zobrazí posledná nastavená úroveň, od „S0“ po „S3“.
3. Na zvýšenie úrovne zvuku stlačte tlačidlo Výber (7). Na zvýšenie úrovne zvuku stlačte tlačidlo Možnosti (6).
4. Na uloženie vybranej úrovne zvuku spotrebič vypnite.
Úroveň „S0“ znamená, že sú vypnuté všetky zvuky. Nastavenie výrobcu je „S3“.

Režim úspory energie

Ak chcete aktivovať alebo deaktivovať úsporný režim, postupujte podľa nasledujúcich krokov:

1. Otvorte dvere a súčasne na 3 sekundy stlačte tlačidlá Program (2) a Možnosť (6).
2. Po 3 sekundách spotrebič zobrazí posledné nastavenie „IL1“ alebo „ILO“.
3. Ak je režim úspory energie vypnutý, na displeji bude zobrazené „IL1“. V tomto režime sa na 4 minúty vypnú vnútorné svetlá po otvorení dverí a spotrebič sa

vypne po 15 minútach žiadnej aktivity v záujme úspory energie.

4. Ak je režim úspory energie vypnutý, na displeji bude zobrazené „ILO“. Ak sa vypne režim úspory energie, vnútorné svetlá budú zapnuté počas otvorenia dverí a spotrebič bude stále zapnutý, pokiaľ ho používateľ nevyvpe.

5. Ak chcete uložiť vybrané nastavenie, spotrebič vypnite.

Pri výrobnom nastavení je režim úspory energie aktívny.

Funkcia Natural Ion Tech (závisí od modelu)

Táto funkcia zabezpečuje v spotrebiči extra hygienu vďaka technológii Ion Tech. Funguje ako nezávislý program. Táto funkcia sa spustí stlačením tlačidla Možnosti (6) a podržaním na 3 sekundy v pripravenom stave. Po uplynutí 3 sekúnd bude „Ion“ signalizovať, že je zapnutá funkcia Natural Ion Tech. Tlačidlo uvoľníte po zobrazení „Ion“. Ak používateľ nevykoná žiadnu činnosť behom 24 hodín od aktivácie funkcie Natural Ion Tech, táto funkcia sa automaticky zruší.

POZNÁMKA: Vypnutím spotrebiča sa zruší funkcia Natural Ion Tech.

POZNÁMKA: Funkcia Natural Ion Tech nefunguje v žiadnom programe.

Crystalight (v závislosti od modelu)

Ide o technológiu, ktorá spája iónový aj svetelnú technológiu a zaisťuje dodatočnú hygienu. Bráni zápachu počas programu umývania, ktorý zahŕňa krok sušenia. Funkcia Crystalight sa spustí alebo vypne pred začatím programu stlačením tlačidla Možnosti (6) na 6 sekúnd. Po uplynutí 6 sekúnd bude „U1“ signalizovať, že je zapnutá funkcia Crystalight. Ak sa vypne, na konci 6 sekúnd sa zobrazí „U0“. Nastavenie Crystalight nasleduje po nastavení Natural Ion Tech.

Predvolené nastavenie je „U0“.

POZNÁMKA: Ak používateľ nevyvpe funkciu Crystalight na konci programu, zostane aktívna až do vypnutia spotrebiča.

POZNÁMKA: Ak je funkcia Crystalight alebo Natural Ion Tech aktívna, kontrolka Natural Ion Tech sa tlme rozsvieti počas otvorenia dverí.

8. ČISTENIE A ÚDRŽBA

Čistenie vašej umývačky riadu je dôležité na udržanie maximálnej životnosti.

Uistite sa, či je nastavenie zmäkčovania vody (ak je dostupné) správne a či sa používa správne množstvo čistiaceho prostriedku na zamedzenie hromadeniu vodného kameňa. Priehradku na soľ naplňte, keď sa rozsvieti snímač soli.

V umývačke sa časom môže nahromadiť masť a vodný kameň. V takom prípade:

- Naplňte priehradku na umývací prostriedok, ale nekladajte žiaden riad. Vyberte program, ktorý používa vysokú teplotu a funguje pri prázdnej umývačke riadu. Ak umývačku neumyje dostatočne, použite umývací prostriedok určený na použitie v umývačkách riadu.
- V záujme predĺženia životnosti vašej umývačky riadu spotrebič čistite pravidelne každý mesiac.
- Vlhkou handričkou pravidelne utierajte tesnenie dvierok na odstránenie usadených zvyškov alebo cudzích predmetov.

8.1. Filtre

Filtre a ramená s tryskami čistite minimálne raz týždenne. Ak v jemných a hrubých filtroch zostanú nejaké zvyšky potravín alebo cudzie predmety, vyberte ich a dôkladne vyčistite vodou.

- a) Mikrofilter b) Filter hrubých častíc
c) Kovový filter

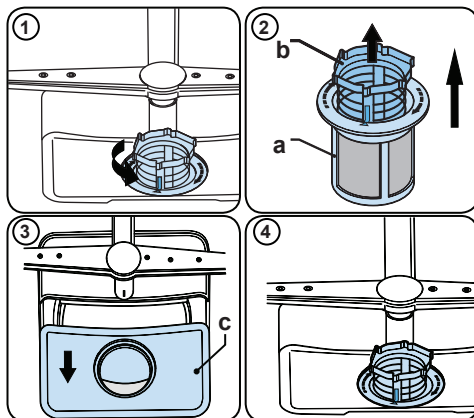

Na odobratie a vyčistenie kombinácie filtrov ju otočte proti smeru hodinových ručičiek a odoberte ju zdvihnutím nahor (1). Hrubý filter vytiahnite z mikrofiltra (2). Potom potiahnite a odoberte kovový filter (3). Filter opláchnite dostatočným množstvom vody, pokiaľ sa zvyšky neočistia. Odmontujte filtre. Vymeňte filtračnú vložku a otočte ju v smere hodinových ručičiek (4).

- Umývačku riadu nikdy nepoužívajte bez filtra.
- Nesprávne nasadenie filtra zníži účinnosť umývania.
- Čisté filtre sú nevyhnutné na riadne prevádzku spotrebiča.

8.2. Ramená s tryskami

Dbajte na to, aby otvory trysiek neboli upchaté a na ramená s tryskami sa neprilepil potravinový odpad ani cudzie predmety. Ak sa niektorá z trysiek upchala, vyberte rameno a vyčistite ho pod tečúcou vodou. Na odobratie horného ramena s tryskami odkrúťte skrutku, ktorá ho drží na mieste, otočením v smere hodinových ručičiek a potiahnutím nadol. Uistite sa, či je matica pri opakovanom nasadení horného ramena na miesto riadne utiahnutá.

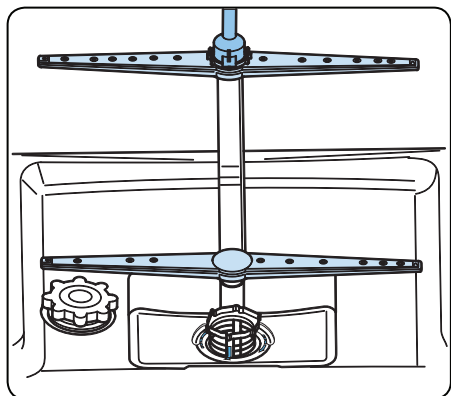

8.3 Vypúšťacie čerpadlo

Veľké zvyšky jedla alebo cudzie predmety, ktoré sa zachytili na filtroch, môžu zablokovať čerpadlo odpadovej vody. Oplachovacia voda bude potom nad filtrom.

⚠ Varovanie: nebezpečenstvo porezania!

Pri čistení čerpadla na odpadovú vodu dbajte na to, aby ste sa nezranili na kúskoch skla alebo špicatých nástrojoch.

V takom prípade:

1. Najprv spotrebič vždy odpojte od zdroja napájania.
2. Vyberte koše.
3. Vyberte filtre.
4. Vyberte vodu, prípadne použite špongiu.
5. Skontrolujte priestor a vyberte všetky cudzie predmety.
6. Namontujte filtre.
7. Koše vložte späť.

9. RIEŠENIE PROBLÉMOV

CHYBA	MOŽNÁ PRÍČINA	RIEŠENIE PROBLÉMOV
Program sa nespustí.	Umývačka riadu nie je pripojená do siete.	Pripojte umývačku riadu.
	Umývačka riadu nie je zapnutá.	Zapnite umývačku riadu stlačením vypínača.
	Vypálená poisťka.	Skontrolujte svoje vnútorné poisťky.
	Prívodný vodovodný kohút je zatvorený.	Otvorte prívodný vodovodný kohútik.
	Dvere umývačky riadu sú otvorené.	Zatvorte dvere umývačky riadu.
	Hadica prívodu vody a filtre prístroja sú upchaté.	Skontrolujte hadicu prívodu vody a filtre prístroja a uistite sa, že nie sú upchaté.
Vo vnútri prístroja zostáva voda.	Vypúšťacia hadica je upchaná alebo skrútená.	Skontrolujte vypúšťaciu hadicu a potom ju buď vyčistíte, alebo ju rozmontajte.
	Filtre sú upchaté.	Vyčistite filtre.
	Program sa ešte neskončil.	Počkajte, kým sa program dokončí.
Prístroj sa počas umývania zastaví.	Výpadok napájania.	Skontrolujte sieťové napájanie.
	Zlyhanie prívodu vody.	Skontrolujte vodovodný kohútik.
Počas umývania počuť zvuky trasenia a udierania.	Striekacie rameno naráža do riadu v dolnom koši.	Presuňte alebo odstráňte predmety, ktoré blokujú striekacie rameno.
Na riade zostávajú čiastočky jedla.	Nesprávne umiestnený riad, striekaná voda nepreniká do príslušného riadu.	Koše nepreťažujte.
	Riady na nakláňajú jeden na druhý.	Vložte riad podľa pokynov v časti o naplnení umývačky riadu.
	Málo použitého čistiaceho prostriedku.	Používajte správne množstvo čistiaceho prostriedku podľa pokynov v tabuľke programov.
	Vybratý nesprávny program umývania.	Pomocou informácií v tabuľke programov vyberte najvhodnejší program.
	Striekacie ramená sú upchaté zvyškami jedla.	Otvory v striekacích ramenách očistíte tenkými predmetmi.
	Upchaté filtre alebo čerpadlo na vypúšťanie vody alebo nesprávne vložený filter.	Skontrolujte, či sú vypúšťacia hadica a filtre správne upevnené.

CHYBA	MOŽNÁ PRÍČINA	RIEŠENIE PROBLÉMOV
Na riade zostávajú belavé škvrnky.	Málo použitého čistiaceho prostriedku.	Používajte správne množstvo čistiaceho prostriedku podľa pokynov v tabuľke programov.
	Príliš nízke nastavenie dávkovania leštidla a/alebo zmäkčovadla vody.	Zvýšte úroveň leštidla a/alebo zmäkčovadla vody.
	Vysoká úroveň tvrdosti vody.	Zvýšte úroveň zmäkčovadla vody a pridajte soľ.
	Veko priehradky na soľ nie je dobre uzavreté.	Skontrolujte, či je veko priehradky na soľ riadne zatvorené.
Riad sa nesuší.	Možnosť sušenia nie je vybraná.	Vyberte program s možnosťou sušenia.
	Dávkovanie leštidla je nastavené príliš nízko.	Zvýšte nastavenie dávkovania leštidla.
Na riade sa vytvárajú hrdzavé škvrnky.	Riad z kvalitnej nehrdzavejúcej ocele nie je dostatočný.	Používajte len súpravy vhodné do umývačky riadu.
	Vysoká úroveň soli vo vode na umývanie.	Pomocou tabuľky tvrdosti vody nastavte úroveň tvrdosť vody.
	Veko priehradky na soľ nie je dobre uzavreté.	Skontrolujte, či je veko priehradky na soľ riadne zatvorené.
	Pri plnení soľou sa do umývačky riadu vysypalo príliš veľa soli.	Počas plnenia soľou do priechodka použite lievik, aby ste predišli rozsypaniu.
	Chybné uzemnenie siete.	Okamžite sa obráťte na kvalifikovaného elektrikára.
V priečinku na čistiaci prostriedok zostáva čistiaci prostriedok.	Čistiaci prostriedok ste pridali, keď bola priehradka na čistiaci prostriedok mokrá.	Pred použitím sa uistite, že priečinko na čistiaci prostriedok je suchý.

AUTOMATICKÉ VÝSTRAHY PORÚCH A ČO ROBIŤ

KÓD PORUCHY	MOŽNÁ CHYBA	ČO ROBIŤ
FF	Porucha systému prívodu vody	Uistite sa, že je vodovodný kohútik prívodu otvorený a že voda tečie.
		Odpojte prívodnú hadicu od vodovodného kohútika a vyčistite filter hadice.
		Ak chyba pretrváva, obráťte sa na servis.
F5	Porucha tlakového systému	Kontaktujte servis.
F3	Nepretržitý prívod vody	Zatvorte vodovodný kohútik a kontaktujte servis.
F2	Nemožnosť vypúšťať vodu	Hadica a filtre na vypúšťanie vody môžu byť upchaté.
		Zrušte program.
		Ak chyba pretrváva, kontaktujte servis.
F8	Chyba ohrievača	Kontaktujte servis.
F1	Pretečenie	Odpojte prístroj a zatvorte vodovodný kohútik.
		Kontaktujte servis.
FE	Chyba elektronickej karty	Kontaktujte servis.
F7	Prehrievanie	Kontaktujte servis.
F9	Chyba polohy prepínača	Kontaktujte servis.
F6	Chyba senzora ohrievača	Kontaktujte servis.
HI	Porucha vysokého napätia	Kontaktujte servis.
LO	Porucha nízkeho napätia	Kontaktujte servis.

Postup montáže a opravy by mal vždy vykonávať autorizovaný servisný pracovník s cieľom zamedziť možným rizikám. Výrobca nezodpovedá za škody, ktoré vyplývajú z postupov vykonaných neoprávnenými osobami. Opravy môže vykonávať len technik. Ak sa vyžaduje výmena komponentu, dbajte na použitie originálnych náhradných dielov. Nesprávne opravy alebo použitie neoriginálnych náhradných dielov môže spôsobiť značné poškodenie a spôsobiť používateľovi značné nebezpečenstvo. Kontaktné údaje na zákaznícku službu môžete nájsť na zadnej strane tohto dokumentu. Hlavné funkčné originálne náhradné diely môžete podľa príslušného nariadenia o ekodizajne získať od zákazníckej služby počas obdobia aspoň 10 rokov od dátumu, kedy bol spotrebič uvedený na trh Európskeho hospodárskeho priestoru.

**Výhradný distribútor značky Romo
pre Slovensko:
ELEKTRO STORE SK, s.r.o.
Horná 116
022 01 Čadca
Slovenská republika**

**Záručný a pozáručný servis:
tel.: +421 915 473 787
email: hlaseni.reklamaci@elmax.cz**

**Predaj náhradných dielov: tel:
+421 915 473 787
email: servis@elmax.cz**

www.romo.sk



55555555

