

Brandt



NÁVOD K OBSLUZE }

Varná deska }

} BPI164HUB

Vážený zákazníku,

Právě jste získali produkt značky **BRANDT** a rádi bychom vám poděkovali.

Tento produkt jsme navrhli a vyrobili s ohledem na vás, váš životní styl a vaše požadavky tak, aby splňoval vaše očekávání. Věnovali jsme své know-how, našeho inovativního ducha a vášeň, která nás provází více než 60 let.

Ve snaze zajistit, aby naše produkty co nejlépe splňovaly vaše požadavky, je vám k dispozici naše oddělení vztahů se zákazníky, které vám odpoví na všechny vaše otázky a vyslechne všechny vaše návrhy.

Navštivte naši webovou stránku www.brandt.cz, kde najdete naše nejnovější inovace, jakož i užitečné a doplňující informace.









Společnost **BRANDT** je ráda, že vám může pomoci každý den, a doufá, že ze svého nákupu vytěžíte maximum.



Důležité:

Před použitím spotřebiče si pozorně přečtěte tento návod k obsluze, abyste se rychleji seznámili s jeho fungováním.

OBSAH

	BEZPEČNOSTNÍ POKYNY	5
	ŽIVOTNÍ PROSTŘEDÍ A ÚSPORA ENERGIE	7
	POPIS SPOTŘEBIČE	8
	INSTALACE	11
	Vybalení	11
	Zabudování do pracovní desky	11
	Elektrické připojení	12
	POUŽITÍ	13
	Volba varné nádoby	13
	Volba varné zóny	13
	① Zapnutí/vypnutí	14
	+ / - Nastavení výkonu	14
	⌚ Nastavení časovače	14
	🔊 Funkce Boil	15
	🔄 Funkce Recall	15
	🕒 Funkce Tempo	15
	🎹 PIANO Funkce Horizonte Piano	16
	🔒 Dětský zámek	16
	Funkce Clean Lock	16
	Bezpečnostní opatření a doporučení	17
	ÚDRŽBA	18
	SPECIÁLNÍ HLÁŠENÍ, NEHODY	19
	ENERGETICKÁ ÚČINNOST	20
	POPRODEJNÍ SERVIS	21



BEZPEČNOSTNÍ POKYNY

DŮLEŽITÉ BEZPEČNOSTNÍ POKYNY SI PŘED POUŽITÍM POZORNĚ PŘEČTĚTE A USCHOVEJTE PRO BUDOUCÍ POUŽITÍ.

Tento návod je k dispozici ke stažení na internetových stránkách značky.

Tento přístroj mohou používat děti od 8 let věku a osoby s omezenými tělesnými, smyslovými nebo duševními schopnostmi nebo s nedostatkem zkušenosti a znalostí, pouze pokud získaly předtím pokyny týkající se bezpečného používání přístroje a chápou možná rizika.

Děti si nesmějí hrát s přístrojem. Čištění a údržbu nesmějí děti provádět bez dohledu.

Děti do 8 let věku musejí být udržovány v bezpečné vzdálenosti, nebo musejí být pod stálým dohledem.

Přístroj a jeho dostupné části jsou při používání teplé.

Je nutno přijmout opatření, aby nedošlo k dotyku topných prvků.

Kovové předměty jako jsou nože, vidličky, lžice a pokličky nepokládejte na desku, protože se mohou velmi zahřát.

Vaše varná deska je vybavena dětskou pojistkou, která ji uzamkne, když je vypnutá nebo v průběhu vaření (viz kapitola: Dětský zámek).

Váš přístroj odpovídá Evropským směrnici a předpisům, kterým podléhá.

Aby nedocházelo k interferencím mezi varnou deskou a Vaším kardiostimulátorem, musí být kardiostimulátor vyroben a seřízen podle platných předpisů. Informujte se u výrobce nebo ošetřujícího lékaře.

Vaření bez dozoru s olejem nebo tukem na varné desce může být nebezpečné a může způsobit požár. NIKDY se nepokoušejte uhasit oheň vodou, ale vypněte spotřebič dříve, než plamen přikryjete např. pokličkou nebo požární přikrývkou.

POZOR: Vždy je nutno mít vaření pod dohledem. Krátké vaření vyžaduje nepřetržitý dohled.

Nebezpečí požáru: na varné desce neskladujte předměty. Je-li povrch prasklý, je třeba přístroj odpojit, aby nedošlo k zásahu elektrickým proudem. Do výměny skleněné desky přístroj nepoužívejte.

Zabraňte nárazům nádob: sklokeramická deska je velmi odolná, nikoliv však nezničitelná.



BEZPEČNOSTNÍ POKYNY

Nepokládejte na varnou desku horkou pokličku. Existuje riziko, že efekt "baňky" by poškodil sklokeramickou desku. Netřete o varnou desku nádobím, což by dlouhodobě mohlo poškodit dekoraci na sklokeramické desce. Na vaření nikdy nepoužívejte alobal. Nikdy nepokládejte na varnou desku výrobky zabalené v alobalu, nebo v hliníkové vaničce. Hliník by se roztavil a nevratně by poškodil varnou desku.

Neuchovávejte ve skříňce pod varnou deskou čistící nebo hořlavé přípravky.

Pokud je poškozen napájecí kabel, musí jej vyměnit výrobce, jeho záruční servis nebo osoba s podobnou kvalifikací, aby se vyloučilo jakékoli riziko.

Zkontrolujte, zda se přívodní kabel elektrického přístroje zapojeného v blízkosti varné desky nedotýká varných zón.

K údržbě desky nepoužívejte parní čistič.

Přístroj není určen k zapínání prostřednictvím externího časového spínače nebo samostatného dálkového ovladače.

UPOZORNĚNÍ:

Používejte pouze ochranné prvky navržené výrobcem varného zařízení uvedené v návodu k použití jako vhodné nebo zařazené do balení přístroje. Při použití nevhodných ochranných prvků může dojít k vážným úrazům.



Ochrana životního prostředí



Tento symbol znamená, že tento spotřebič se nesmí likvidovat jako domovní odpad. Váš spotřebič obsahuje mnoho recyklovatelných materiálů. Je proto označen tímto symbolem, který Vám sděluje, že se vyřazené spotřebiče mají likvidovat na příslušné sběrné místo.

Informujte se u svého prodejce nebo na obecním úřadě v místě bydliště, kde se nacházejí sběrná místa pro použité spotřebiče nejbližší vašemu bydlišti. Recyklace spotřebičů, kterou zajišťuje výrobce, se tak provádí za nejlepších podmínek podle evropské směrnice o odpadech pocházejících z elektrických a elektronických zařízení.

Některé obalové materiály tohoto spotřebiče jsou recyklovatelné. Podílejte se na jejich recyklaci a přispějte tak k ochraně životního prostředí. Likvidujte je v kontejnerech s komunálním odpadem určených k tomu účelu.

Děkujeme Vám za Váš příspěvek k ochraně životního prostředí.

Rada pro úsporu energie

Vaření s dobře nasazenou poklicí vede k úspoře energie. Pokud používáte skleněnou poklici, můžete vaření dokonale kontrolovat.



POPIS SPOTŘEBIČE

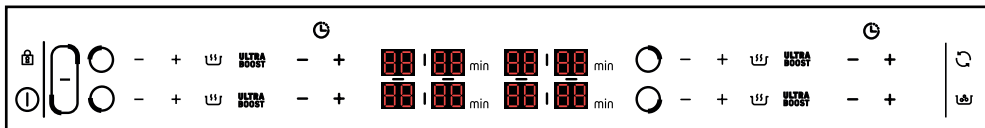
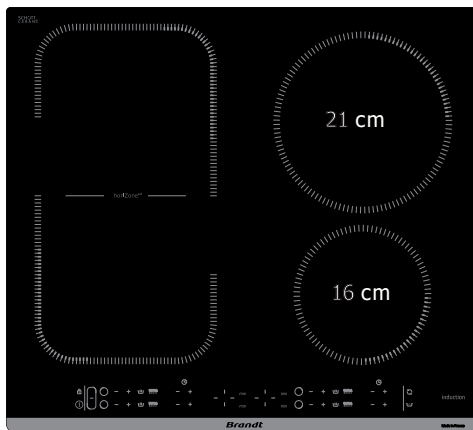
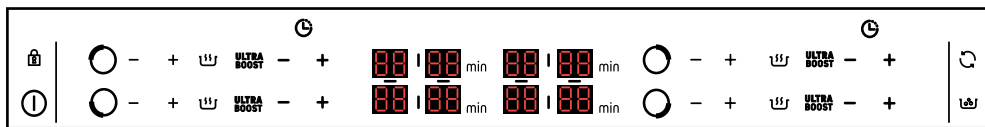
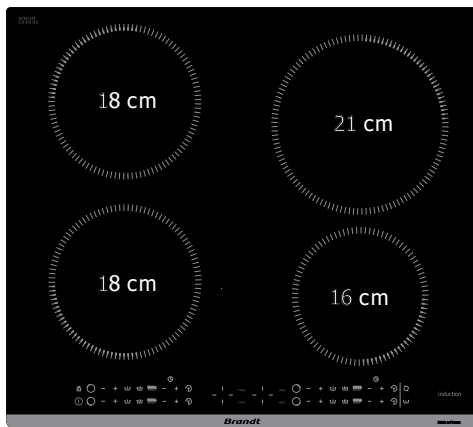



POPIS SPOTŘEBIČE

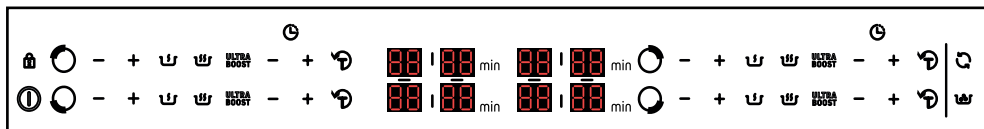
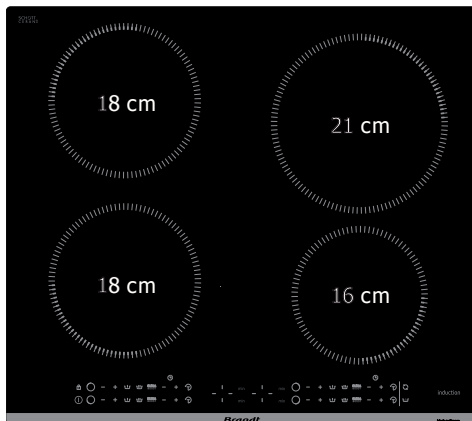
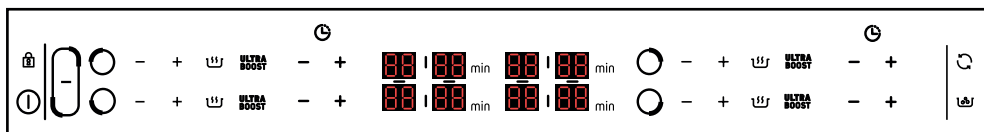
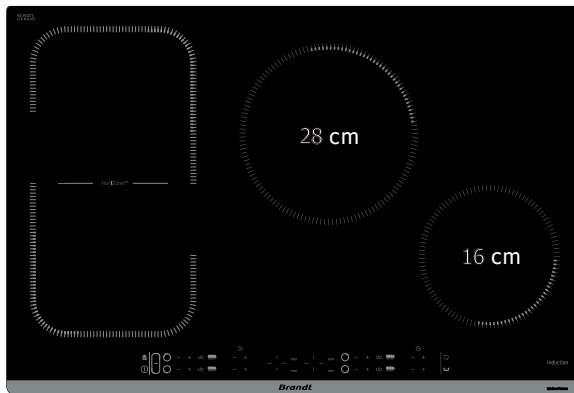



POPIS SPOTŘEBIČE

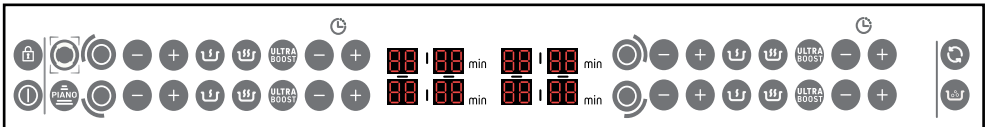
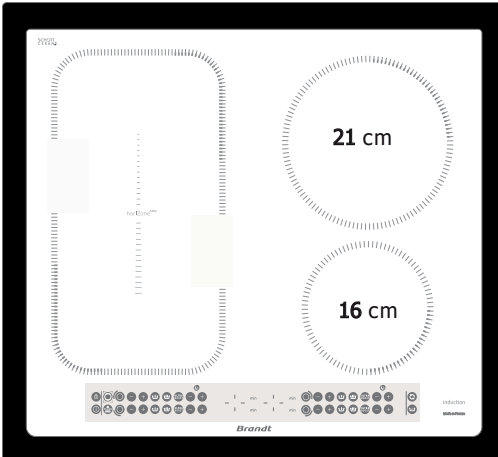
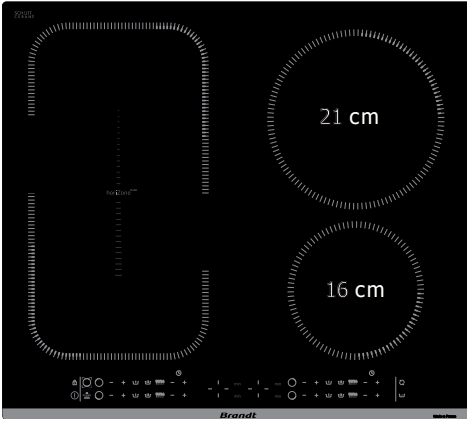



INSTALACE

VYBALENÍ

Pro účely budoucího použití odstraňte veškeré ochranné prvky. Zkontrolujte a dodržujte parametry přístroje uvedené na štítku s údaji.

Poznačte si do následujících rámečků provozní údaje a údaje o typové normě uvedené na tomto štítku.

Servis:

Typ:

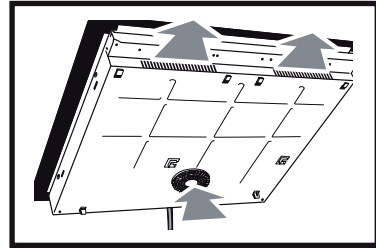
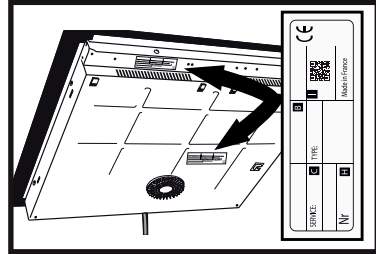

ZABUDOVÁNÍ DO PRACOVNÍ DESKY

Zkontrolujte, zda je přívod a odvod vzduchu bez překážek. Dodržujte informace o montážních rozměrech (v milimetrech) pracovní desky určené k umístění varné desky. Zkontrolujte, zda vzduch správně cirkuluje mezi přední a zadní stranou desky.

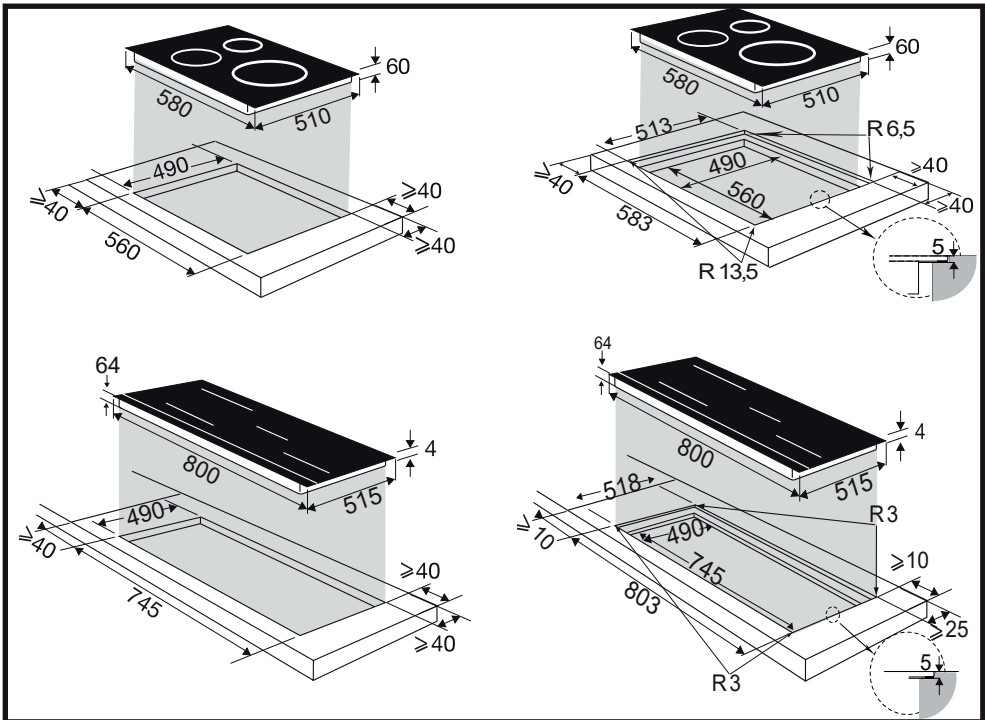



INSTALACE

V případě instalace desky nad zásuvku, nebo nad vestavnou troubu, dodržujte rozměry uvedené na obrázcích, abyste zajistili dostatečný výstup vzduchu vpředu. Opatrně přilepte těsnění po celém okraji skla varné desky, než zahájíte vestavbu

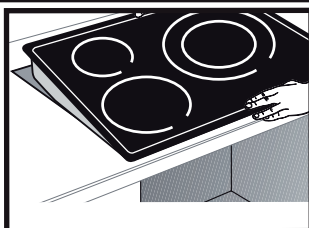
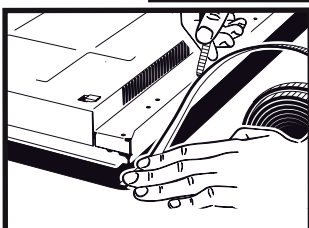
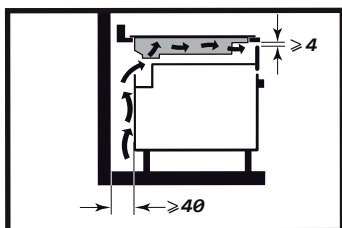
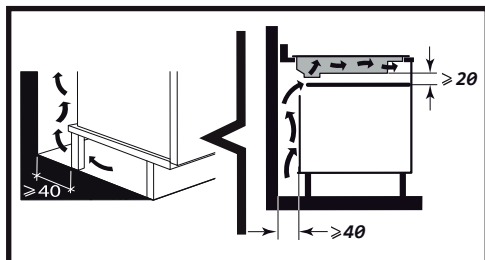

Důležité

Pokud je varná deska umístěna nad troubou, tepelná pojistka varné desky může bránit současnému použití varné desky a programu pyrolýzy trouby, v ovládacích zónách se zobrazí kód „F7“. Za takových okolností doporučujeme, abyste zvýšili větrání varné desky vytvořením otvoru v boční části skříňky (8 x 5 cm).

Elektrické připojení

Tyto varné desky musí být připojeny k elektrické síti pomocí odpojovacího zařízení se všemi póly, které vyhovuje platným předpisům o instalaci.

Do pevného zapojení musí být zapojeny odpojovací zařízení.

Podle počtu vodičů a barev identifikujte typ kabelu vaší varné desky.

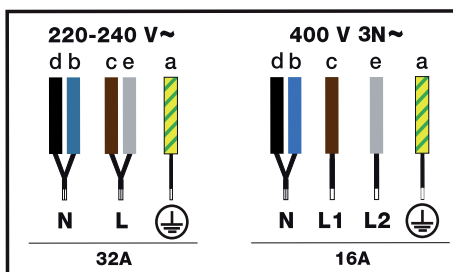

Při zapínání varné desky nebo po delším přerušení dodávky proudu se na ovládacím panelu zobrazí kód (toto zobrazení je vyhrazeno pro váš poprodejní servis, pokud je k dispozici. Uživatel varné desky si toho nemusí všimnout).

Tyto informace zmizí přibližně po 30 sekundách.

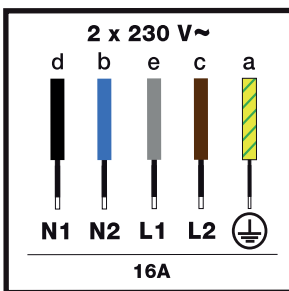

Značení vodičů

- d – černý
- b – modrý
- c – hnědý
- e – šedý
- a – zelenožlutý



POUŽITÍ

Volba varné nádoby

Většina varných nádob je kompatibilní s indukcí. Pouze sklo, kamenina, hliník bez speciálního dna, měď a některé dna z nemagnetické nerezové oceli nebudou na indukčním vaření fungovat.

Tipy

Doporučujeme vybírat nádoby se silným a plochým dnem. Teplo se lépe rozloží a vaření bude rovnoměrnější. Nikdy neohřívejte prázdnou nádobu bez dozoru.

Volba varné zóny

Zvolte varnou zónu, která má správnou velikost pro dno varné nádoby (viz tabulka). Pokud je dno nebo varná nádoba velmi malá, indikátor napájení začne blikat a varná zóna nebude fungovat, i když je materiál varné nádoby doporučen na indukci. Nepoužívejte varné nádoby s menším průměrem, než je průměr varné zóny (viz tabulka).

Průměr varné zóny (cm)	Maximální výkon varné zóny (W)	Průměr dna varné nádoby (cm)
16	2500	10 - 18
18	3600	11 - 22
21	3600	12 - 24
28	4000	15 - 32
Horizone	4000	18 - Oval, Fishmonger

Tipy

Při současném použití dvou varných desek řídí varná deska rozdělení výkonu tak, aby nebyl překročen celkový výkon varné desky.

Tipy

Při použití maximálního výkonu (Ultra Boost) na několika varných deskách současně nezapomeňte zvolit nejlepší polohu pro nádoby podle modelu vaší varné desky, jak je znázorněno na obrázcích. Tím se zabrání automatickému omezení výkonu jedné z varných desek, pokud není její umístění optimální:

= doporučené umístění.

= umístění, kterému je třeba se vyhnout.

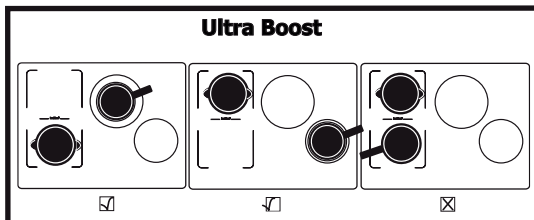
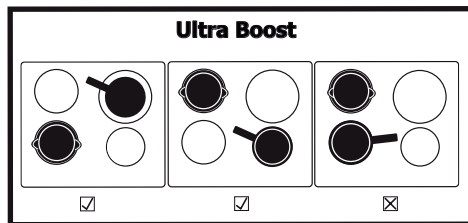
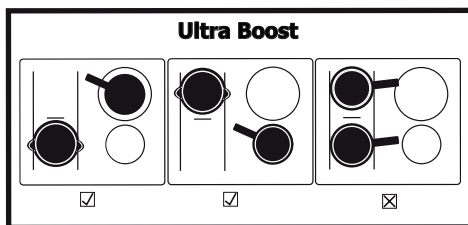



POUŽITÍ

① ZAPNUTÍ – VYPNUTÍ

Uvedení do provozu

Stiskněte tlačítko ① a následným stisknutím tlačítka ○ zvolte požadovanou zónu.

Zobrazí se 0 a akustický signál znamená, že varná zóna je zapnutá. Můžete nastavit požadovaný výkon zvolené varné zóny. Pokud nebude zvolen žádný výkon, varná zóna se automaticky vypne.

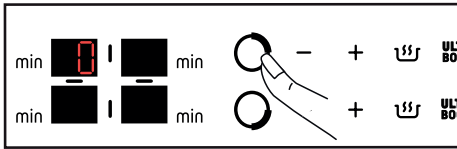

Vypnutí varné zóny

Stiskněte a podržte tlačítko ○ pro požadovanou varnou zónu.

Zazní dlouhý akustický signál a displej zhasne nebo se zobrazí symbol "H" (zbytkové teplo).

Vypnutí varné desky

Stiskněte a podržte tlačítko ① zapnutí/vypnutí. Zazní dlouhý akustický signál a displej zhasne nebo se zobrazí symbol "H" (zbytkové teplo).

+ / - NASTAVENÍ VÝKONU

Při zapnutí napájení můžete přepnout přímo na výkon 9 (*nebo 14 v závislosti na modelu) stisknutím tlačítka -.

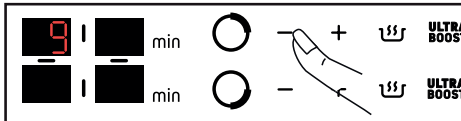

Stisknutím tlačítka + nebo - nastavíte úroveň výkonu od 1 do 9 (*nebo 14 v závislosti na modelu).

Stisknutím tlačítka nastavíte výkon 6.

Stisknutím tlačítka nastavíte výkon 6 nebo 10 (v závislosti na modelu).

Stisknutím tlačítka **ULTRA BOOST** nastavíte maximální výkon.

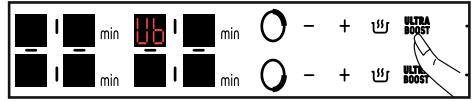

HORIZONE



Stisknutím tlačítka aktivujete přední a zadní varnou zónu funkce „Horizone“ a zobrazí se symbol . Nastavení výkonu a časovače jsou aktivní na ovládacích prvcích zadní zóny, jako v případě normální varné zóny. Nastavení přední varné zóny je neaktivní. Chcete-li funkci „Horizone“ deaktivovat, stiskněte tlačítko ○ nebo ○.

NASTAVENÍ ČASOVAČE

Každá varná zóna má vyhrazený časovač, který lze nastavit až na 99 minut. Časovač se zvyšuje o 1 až 15 a potom o 5 až 99 a lze jej spustit, jakmile je varná zóna v provozu.

Stiskněte tlačítko - nebo + na zvolené varné zóně.

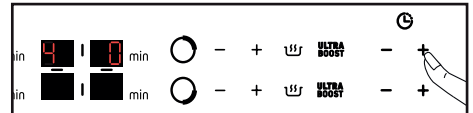

Nastavení se provede stisknutím tlačítka + nebo -. K 99 minutám se dostanete přímo stisknutím tlačítka - od začátku.

Na konci vaření se na displeji zobrazí 0 a zazní akustický signál v trvání přibližně 20 vteřin.

Časovač deaktivujete stisknutím kteréhokoli z ovládacích tlačítek příslušné varné zóny.

Chcete-li časovač zastavit ručně, současně stiskněte a podržte tlačítka + a - nebo se vraťte na 0 pomocí tlačítka -.



POUŽITÍ

Funkce Boil

Tato funkce umožňuje vařit a udržovat vařící vodu například na vaření těstovin.

Zvolte varnou zónu a stiskněte tlačítko „Boil“ . Předvolené množství vody jsou 2 litry, ale můžete jej upravit pomocí tlačítek + nebo -. Nastavte požadované množství vody (od 0,5 do 6 litrů).



Volbu potvrďte stisknutím symbolu „Boil“ , nebo počkejte několik sekund a potvrzení se uskuteční automaticky.

Spustí se proces vaření.

Když začne vřít voda, zazní zvukový signál a na displeji se zobrazí „Boil“.

Vysypte těstoviny do vody a potvrďte volbu stisknutím tlačítka „Boil“ .

Ve výchozím nastavení pro 14 nastavení výkonu bude na displeji zobrazen výkon 13 (21 cm a varné desky Horizon) nebo 12 (16 cm a 18 cm varné desky) a doba vaření 8 minut.

Navrhovaný výkon a čas vaření můžete kdykoli změnit.

Na konci vaření zazní signál.

POZNÁMKA: Na začátku vaření je důležité, aby měla voda pokojovou teplotu. Na tuto funkci nepoužívejte litinovou pánev.

Tuto funkci lze použít i na vaření jakéhokoliv jídla, které je třeba uvařit ve vařící vodě.

Funkce Recall

Tato funkce zobrazuje poslední nastavení výkonu a časovače všech varných zón, které byly vypnuty na méně než 3 minuty.

Když je varná deska v provozu, funkce vyvolá nastavení výkonu a časovače varných desek, které byly vypnuty na méně než 30 sekund.

Chcete-li použít tuto funkci, varnou desku je třeba odblokovat, stiskněte tlačítko Zap./Vyp., následně krátce stiskněte tlačítko .

Funkce TEMPO*

* V závislosti na modelu

Tato funkce zobrazuje čas, který uplynul od poslední změny výkonu na zvolené varné zóně.

Chcete-li použít tuto funkci:

- Stiskněte tlačítko . Na displeji časovače zvolené varné zóny bliká uplynulý čas (Tato funkce je k dispozici s funkcí časovače nebo bez ní).

- Pokud chcete, aby vaše vaření skončilo v nastaveném čase, stiskněte tlačítko  a poté do 5 sekund stiskněte na časovači tlačítko + pro prodloužení doby vaření na dobu, kterou chcete dosáhnout.

Na 3 sekundy se zobrazí zvolený čas a potom se znovu zobrazí zbývající čas vaření. Vaši volbu potvrdí zvukový signál.

Poznámka: Pokud je časovač aktivní, počkejte 5 sekund po posledním nastavení funkce TEMPO, abyste jej mohli upravit.



PIANO FUNKCE HORIZONE PIANO

Funkci HORIZONE aktivujete krátkým stisknutím tlačítka a stisknutím tlačítka aktivujete funkci HORIZONE PIANO.

Tato funkce umožňuje vařit na vysoké teplotě v přední části zóny HORIZONE a udržovat teplo v zadní části zóny HORIZONE. Toto nastavení je přednastavené. Nastavení výkonu funkce HORIZONE PIANO si můžete přizpůsobit pomocí tlačítek výkonu „+“ a „-“.



L = Udržování zóny v teple (zadní část HORIZONE zóny – čára uprostřed displeje).

H = zóna s vysokou teplotou.

Stisknutím tlačítka „+“ u nastavení výkonu přepnete na vyšší výkon (čára bude nahoře) a stisknutím tlačítka „-“ přepnete na nižší výkon (čára bude ve spodní části).

Počáteční hodnoty lze změnit stisknutím a podržením tlačítka . Zóny lze přepínat současně s nastavením počátečních hodnot. Při změně počáteční hodnoty z L (3) na minimální výkon (1), se stisknutím tlačítka „-“ výkon nesníží, takže čára zůstane uprostřed.

Podobně, když se počáteční hodnota H (12) změní na maximální výkon (14), stisknutím tlačítka „+“ se výkon nezvýší a čára zůstane uprostřed.

Funkce BOOST a BOIL nefungují s funkcí HORIZONE PIANO.

Pro obě zóny HORIZONE PIANO funguje pouze jeden časovač.

DĚTSKÝ ZÁMEK

Varná deska je vybavena dětským zámkem, který zablokuje ovládací prvky, když je spotřebič vypnutý, nebo i během vaření. Z bezpečnostních důvodů však tlačítko zůstává aktivní a umožňuje vypnutí varných zón, i když jsou uzamčené.

Uzamknutí

Stiskněte tlačítko dokud se neobjeví symbol zámku a zvukový signál nepotvrdí vaši volbu.

Na displeji varných zón se bude střídavě zobrazovat výkon a symbol zámku.

Odemknutí

Stiskněte tlačítko dokud nezmizí symbol a zvukový signál nepotvrdí vaši volbu.



Funkce CLEAN LOCK

Funkce CLEAN LOCK umožňuje dočasně uzamknout varnou desku během čištění.

Pokud chcete aktivovat funkci CLEAN LOCK, krátce stiskněte tlačítko , zazní zvukový signál a symbol bude blikat. Po uplynutí přibližně 1 minuty se zámek automaticky deaktivuje. Ozve se dvojitý zvukový signál a symbol zmizí.

Funkci CLEAN LOCK můžete kdykoliv deaktivovat přidržetím tlačítka .



BEZPEČNOSTNÍ OPATŘENÍ A DOPORUČENÍ

Zbytkové teplo

Po intenzivním používání zůstane varná zóna, kterou jste používali, ještě několik minut teplá.

Během této doby se zobrazí "H".

Během této doby se nedotýkejte horkých varných zón.

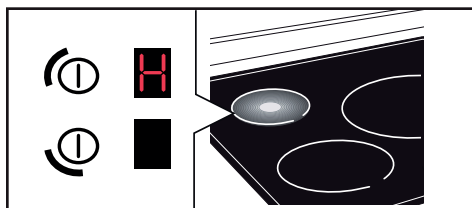

Ochrana proti přehřátí

Každá varná zóna je vybavena bezpečnostním čidlem, které kontroluje teplotu dna nádoby. Zapomenete-li na zapnuté varné zóně prázdnou nádobu, varná deska automaticky upraví výkon, aby nedošlo k poškození.

Ochrana proti přetečení

Speciální zobrazení (symbol ) , zvukový signál a následné vypnutí varné desky, se mohou aktivovat v těchto případech:

- Přetečení pokrmu na ovládací tlačítka
- Mokrý utěrka položená na ovládacích tlačítkách
- Kovový předmět umístěný na tlačítkách

Odstraňte předmět nebo dotykové ovladače očistěte a osušte a poté obnovte vaření.



Automatické zastavení

Varná deska je vybavena pojistkou automatického zastavení, která automaticky zastaví jakoukoliv varnou zónu, která zůstane zapnutá velmi dlouho (od 1 do 10 hodin v závislosti na použitém výkonu).

Pokud se tato pojistka aktivuje, na displeji se u příslušné varné zóny zobrazí "AS" a po dobu přibližně 2 minut v vydávám zvukový signál. Automatické zastavení deaktivujete stiskem kteréhokoliv tlačítka na ovládacím panelu.

Tipy

Během vaření se mohou vyskytnout zvuky podbné tikání hodin. Tyto zvuky se vyskytnou tehdy, pokud je varná deska v provozu. V závislosti na konfiguraci ohřevu tyto zvuky zmizí nebo budou slabší. V závislosti na modelu a kvalitě varné nádoby se může také ozývat pískání. Popsané zvuky jsou normální. Souvisí s indukční technologií a nepředstavují žádnou poruchu.

Tipy

Na varnou desku nedoporučujeme používat žádné ochranné kryty.



V případě mírného znečištění použijte hygienickou houbu. Zónu, kterou chcete vyčistit, důkladně navlhčete horkou vodou a potom setřete.

V případě nahromadění zapečených nečistot, nebo přetečených sladkých pokrmů použijte hygienickou houbičku a/nebo speciální škrabku na sklo. Zónu určenou k čištění důkladně navlhčete horkou vodou. Škrabkou na sklo odstraňte velké kusy zapečených nečistot a nakonec hygienickou houbou varnou zónu setřete.

Na kroužky a zbytky tvrdé vody naneste na skvnu teplý bílý ocet, nechte působit a pak otřete měkkým hadříkem.

Na údržbu lesklých kovových materiálů nebo v případě týdenní údržby použijte speciální přípravek na sklokeramickou varnou desku.

Důležité upozornění: Nepoužívejte žádné čisticí prášky ani abrazivní houbičky. Používejte pouze krémy a speciální jemné utěrky určené na skleněné výrobky.



SPECIÁLNÍ HLÁŠENÍ, NEHODY

BĚHEM UVÁDĚNÍ DO PROVOZU

- **Rozsvítí se indikátor.** Jedná se o normální jev. Po 30 vteřinách zmizí.
- **Po připojení varná deska vyhodí jistič, nebo funguje pouze jedna strana varné desky.** Elektrické připojení vaší varné desky není správné. Zkontrolujte správnost zapojení.
- **Varná deska po prvním použití vydává zápach, pokud je využívána na vaření.** Varná deska je nová. Každou varnou zónu zahřívejte půl hodiny s hrncem plným vody.
- **Ventilátor funguje i po vypnutí varné desky.** Toto je normální. Ventilátor chladí elektronické součástky.
- **V případě přetrvávající poruchy.** Vypněte varnou desku na 1 minutu. Pokud problém přetrvává, kontaktujte servisní oddělení.

POKYNY PŘI UVÁDĚNÍ DO PROVOZU

Varná deska nefunguje a indikátory na ovládacím panelu nesvítí.

Varná deska není napájena. Elektrické napájení je vadné nebo připojení není správné. Zkontrolujte jistič nebo pojistky.

- **Varná deska nefunguje a na displeji se zobrazuje chybové hlášení.** Elektronická deska nefunguje správně. Kontaktujte poprodejní servisní oddělení.
- **Varná deska nefunguje, zobrazí se symbol .** Odblokujte dětský zámek.
- **Chybový kód F9:** napětí menší než 170 V.
- **Chybový kód F0:** teplota je menší než 5 °C

BĚHEM POUŽÍVÁNÍ

- **Varná deska přestala fungovat. Zobrazil se symbol — a zazněl akustický signál.** Došlo k přetečení nebo je nějaký předmět v kontaktu s ovládacím panelem. Vyčistěte nebo odstraňte daný předmět a potom začněte znovu vařit.
- **Zobrazil se kód F7** Elektronické obvody se přehřály. Zkontrolujte odvětrávání varné desky.
- **Během provozu varné zóny neustále bliká zobrazení tlačítek.** Použitá varná nádoba není kompatibilní s indukcí nebo její velikost není vhodná pro varnou zónu.
- **Varná nádoba způsobuje hluk a vaše varná deska v průběhu vaření cvaká** (viz kapitola „Bezpečnostní opatření a doporučení“). U některých druhů varných nádob se jedná o normální jev. Je to způsobeno přenosem energie z varné desky na varnou nádobu.



ENERGETICKÁ ÚČINNOST

Informace v případě elektrických varných panelů pro domácnost – EU č. 66/2014

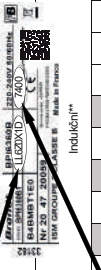
Symbol	Hodnota	Jedn.	Symbol ES / Hodnota ES / Jednotka ES								
Identifikace modelu	<table border="1"> <tr><td>LT</td><td>LK6X01D</td><td>LK6X01B</td><td>LK6X01B</td><td>LT</td><td>LX0291B</td><td>LT</td><td>LX0291B</td></tr> </table>	LT	LK6X01D	LK6X01B	LK6X01B	LT	LX0291B	LT	LX0291B		Identifikace modelu
LT	LK6X01D	LK6X01B	LK6X01B	LT	LX0291B	LT	LX0291B				
Typový štítek											
Typ varného panelu			Typ varného panelu **Indukce								
Celkový výkon	7400 / 7400	W	Celkový výkon								
Počet varných zón a/ nebo ploch	4 / 4		Počet varných zón a/ nebo ploch								
Technologie ohřevu (indukční varné zóny a varné plochy, sálavé varné zóny, pevné desky)		Indukční**	Technologie ohřevu (indukční varné zóny a varné plochy, sálavé varné zóny, pevné desky)								
1 Ø	16	16	cm								
2 Ø	21	21	cm								
3 Ø	18	18	cm								
4 Ø	18	18	cm								
5 Ø			cm								
6 D x Š	40x23	40x24/40x23	cm								
7 D x Š			cm								
Nekulaté varné zóny nebo plochy, délka a šířka použitelné plochy na elektricky vyhřívanou varnou zónu, zaokrouhlena na nejbližších 5 mm			Nekulaté varné zóny nebo plochy, délka a šířka použitelné plochy na elektricky vyhřívanou varnou zónu, zaokrouhlena na nejbližších 5 mm								
1 EC _{varné zóny}	171,1	171,1	Wh/kg								
2 EC _{varné plochy}	174,8	174,8	Wh/kg								
3 EC _{varné zóny a plochy}	189,2	189,2	Wh/kg								
4 EC _{varné zóny a plochy}	189,2	189,2	Wh/kg								
5 EC _{varné zóny}			Wh/kg								
6 EC _{varné plochy}	183,4	183,4	Wh/kg								
7 EC _{varné zóny a plochy}			Wh/kg								
Spotřeba energie na varnou zónu nebo plochu vypočtená na kg			Spotřeba energie na varnou zónu nebo plochu vypočtená na kg								
1 EC _{varné zóny}	179,8	182,2	Wh/kg								
2 EC _{varné plochy}	179,8	178,3	Wh/kg								
3 EC _{varné zóny a plochy}			Wh/kg								
4 EC _{varné zóny a plochy}			Wh/kg								
Spotřeba energie varného panelu vypočtená na kg			Spotřeba energie varného panelu vypočtená na kg								



Zásahy

Veškeré zásahy na vašem spotřebiči může provádět pouze kvalifikovaný odborník s výhradním zastoupením značky. Během kontaktování poprodejního servisu si připravte kompletní informace o spotřebiči, za účelem usnadnění vyřízení vašeho požadavku (obchodní informace, informace týkající se servisu, sériové číslo spotřebiče). Tyto informace naleznete na typovém štítku, který je umístěn na spodní straně spotřebiče.

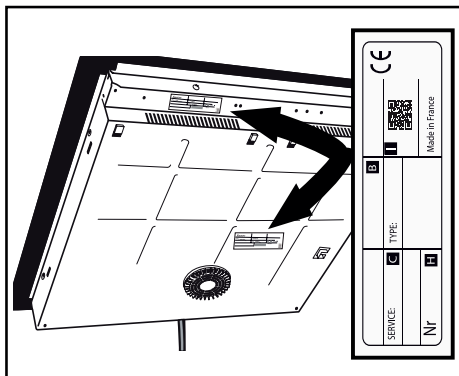

- B: Informace týkající se prodejce
- C: Informace týkající se servisu
- H: Sériové číslo
- I: QR kód

Brandt

Výhradní distributor značky Brandt pro Českou republiku:

ELMAX STORE, a.s.

Topolová 777/2,

735 42 Těrlicko,

Česká republika

Záruční a pozáruční servis:

tel.: +420 599 529 251

email: hlaseni.reklamaci@elmax.cz

Prodej náhradních dílů:

tel: +420 599 529 250

email: servis@elmax.cz

www.brandt.cz