

avintage●●●

Vinotéka

AVI48PREMIUM

AVI82PREMIUM

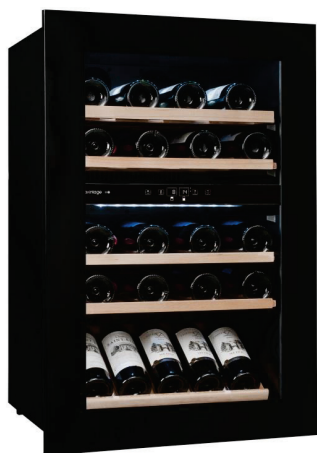

SK – NÁVOD NA OBSLUHU

Pred použitím si prosím prečítajte tento návod a dodržiavajte bezpečnostné pravidlá a prevádzkové pokyny v tomto návode.

Najskôr by sme Vám chceli poďakovať za zakúpenie výrobku AVINTAGE a dúfame, že tento spotrebič naplní Vaše očakávania.

Tento spotrebič vám umožní uskladňovať vína a vďaka širokému rozsahu nastavení, ich vychladiť na optimálnu servírovaciu teplotu (v závislosti na fľašiach a druhu vína).

1. VŠEOBECNÉ BEZPEČNOSTNÉ POKYNY

Pred prvým použitím si pozorne prečítajte tento návod a uschovajte ho na bezpečnom mieste, aby bolo možné ho v budúcnosti v prípade potreby opäť použiť. Aby ste znížili riziko vzniku požiaru, úrazu elektrickým prúdom alebo poranenia pri používaní spotrebiča, dodržiavajte tieto základné opatrenia.

Vo všeobecnosti platí, že údržbu spotrebiča musí vykonávať kvalifikovaný odborník.

Pre vašu bezpečnosť a správne použitie, pred inštaláciou a prvým použitím spotrebiča si pozorne prečítajte tento návod na obsluhu, vrátane jeho rád a varovaní. Aby ste predišli zbytočným chybám a nehodám, alebo aby ste predišli poškodeniu spotrebiča, je dôležité zabezpečiť, aby boli všetky osoby používajúce spotrebič dôkladne oboznámené s jeho prevádzkovými a bezpečnostnými funkciami. Odložte si tento návod a zaistite jeho prítomnosť pri spotrebiči pri jeho premiestnení alebo predaní, aby bol každý, kto ho bude používať riadne informovaný o jeho používaní a bezpečnostných upozorneniach počas celej jeho životnosti. Tým zaistíte optimálnu prevádzku spotrebiča.

Na zaistenie bezpečnosti života a majetku a kvôli predchádzaniu akémukoľvek riziku poranenia, dodržiavajte pokyny v tomto návode na obsluhu, pretože výrobca nenesie zodpovednosť za škody spôsobené ich nedodržaním.

Tento spotrebič je určený výhradne pre domáce použitie a na skladovanie špeciálnych nápojov pri teplote skladovania vyššej ako je v skladovacom priestore pre čerstvé výrobky. Za žiadnych okolností nie je určený na skladovanie čerstvých potravín.

Uistite sa, či elektrické napätie v miestnej elektrickej sieti zodpovedá hodnotám na výrobnom štítku spotrebiča. Spotrebič musí byť pripojený len k uzemnenej zásuvke. Všetky opravy alebo pripojenia vykonané nekvalifikovanými osobami môžu spôsobiť nebezpečenstvo a poškodenie spotrebiča. V prípade pochybností si nechajte skontrolovať Vašu elektrickú inštaláciu kvalifikovaným elektrikárom.

Z bezpečnostných dôvodov musí byť tento spotrebič pripojený k uzemnenej zásuvke. Preto neodstraňujte uzemňovací vodič na napájacom kábli dodávanom so spotrebičom.

Z bezpečnostných dôvodov nepoužívajte predlžovacie káble.

Ak je spotrebič poškodený (napr. silným úderom) alebo utrpí ujmu (prepätie spôsobené bleskom, potopou, požiarom), môže byť ďalšie používanie spotrebiča nebezpečné. Odpojte zástrčku zo zásuvky a spotrebič nechajte skontrolovať kvalifikovaným pracovníkom autorizovaného servisu.

Aby sa zabránilo nebezpečenstvu, nevykonávajte výmenu poškodeného napájacieho kábla sami. Obráťte sa na predajcu alebo autorizované servisné stredisko.

Tento spotrebič musí byť umiestnený tak, aby bol zaistený jednoduchý prístup k zásuvke. Nehýbte naplneným spotrebičom. Môže dôjsť k narušeniu konštrukcie. Elektrické časti nesmú byť priamo prístupné.

- ✓ Udržievajte deti mimo dosahu spotrebiča
- ✓ Nepoužívajte tento spotrebič vonku

V prípade, že dôjde k náhodnému kontaktu elektrických komponentov (napr. motor, atď.) s tekutinami (napríklad rozbité fľaše, atď.), ihneď vyťahnite zástrčku zo zásuvky.

Aby sa zabránilo nebezpečenstvu požiaru alebo poraneniu spôsobenému elektrickým prúdom, zabráňte kontaktu napájacieho kábla alebo samotného spotrebiča s vodou alebo inou tekutinou. Nedotýkajte sa spotrebiča mokrými rukami.

Udržiavajte zariadenie mimo dosahu akéhokoľvek zdroja tepla a mimo priameho slnečného žiarenia.

Nedovoľte, aby napájací kábel visel cez okraj stola alebo aby došlo ku kontaktu kábla s ostrými hranami alebo horúcimi povrchmi.

Pri odpájaní neťahajte za napájací kábel - uchopte zástrčku a spotrebič odpojte.

Uistite sa, či miesto, kde je váš spotrebič umiestnený, vydrží jeho hmotnosť pri plnom zaťažení (75 cl fľaša = cca 1,3 kg). Spotrebič musí byť umiestnený na vodorovnom, pevnom a suchom povrchu. Ak ho musíte umiestniť na podlahu pokrytú kobercom, umiestnite pod spotrebič pevnú podložku.

Aby ste predišli poškodeniu tesnenia dvierok, pri vyťahovaní poličiek z koľajničiek sa uistite, či sú dvierka úplne otvorené.

Bezpečnosť detí a iných zraniteľných osôb

- Tento spotrebič môžu používať deti staršie ako 8 rokov a osoby so zníženými telesnými, zmyslovými alebo duševnými schopnosťami, alebo s nedostatkom skúseností a znalostí, ak sú tieto osoby pod dozorom alebo boli poučené o bezpečnom používaní spotrebiča a chápu aké nebezpečenstvá z toho plynú.
- Používateľské čistenie a servisné kroky nesmú vykonávať deti mladšie ako 8 rokov a deti bez dozoru.
- Odložte všetky obaly mimo dosahu detí, pretože hrozí riziko udusenía.
- Riziko uväznenia detí. Uväznenie detí a ich udusenie nie sú problémami minulosti. Poškodené alebo opustené spotrebiče sú stále nebezpečné, aj keď budú „stáť len niekoľko dní v garáži“.

- Pri likvidácii spotrebiča vytiahnite zástrčku z elektrickej zásuvky, odrežte napájací kábel (podľa možnosti čo najbližšie pri spotrebiči) a zložte dvierka, aby ste tak predišli úrazu elektrickým prúdom alebo uväzneniu hrajúcich sa detí vo vnútri spotrebiča.
- Ak je spotrebič vybavený magnetickým tesnením dvierok, pri výmene staršieho spotrebiča s pružinovým zámkom (západkou) n dvierkach alebo veku, nezabudnite znefunkčniť pružinový zámok skôr, ako starý spotrebič zlikvidujete. Zabráňte tak tomu, aby sa zo spotrebiča stala smrteľná pasca pre deti.
- Uchovávajte spotrebič a jeho napájací kábel mimo dosahu detí mladších ako 8 rokov.
- Pred likvidáciou starej vinotéky: zložte dvierka. Nechajte v spotrebiči poličky, aby do spotrebiča nemohli vliezť deti.
- Deti musia byť pod dozorom na zaistenie toho, aby sa nehrali so spotrebičom.
- Poznámka: Deti vo veku od 3 do 8 rokov môžu plniť a vyberať položky zo spotrebiča.

Všeobecná bezpečnosť

VAROVANIE — Tento spotrebič je určený na použitie v domácnosti a na podobné účely, ako napríklad:

- ✓ V kuchynkách pre zamestnancov v obchodoch, kanceláriách a iných pracovných prostrediach,
- ✓ Na farmách a klientmi v hoteloch, motelloch a inom prostredí ubytovacieho typu,
- ✓ V prostredí ubytovania s výdajom raňajok,
- ✓ Na kateringové a podobné nekomerčné účely.

VAROVANIE — Aby ste predišli nebezpečenstvu v dôsledku nestability spotrebiča, musí byť zaistený v súlade s pokynmi.

VAROVANIE — Neskladujte v spotrebiči výbušné látky ako sú aerosólové plechovky s horľavou hnacou látkou, pretože by mohli spôsobiť únik alebo uvoľnenie tekutiny.

VAROVANIE — Ak je napájací kábel poškodený, musí ho vymeniť výrobca, jeho servisný zástupca alebo podobne kvalifikovaná osoba, aby sa predišlo nebezpečenstvu.

VAROVANIE — Udržiavajte vetracie otvory na spotrebiči alebo pri jeho vstavaní bez prekážok a zaistite aby mohol cirkulovať vzduch, hlavne vtedy, ak je spotrebič určený na vstavanie pod alebo do nejakej konštrukcie.

VAROVANIE — Nepoužívajte mechanické zariadenia ani iné prostriedky na urýchlenie procesu odmrazovania, ktoré nie sú odporúčané výrobcom.

VAROVANIE — Nepoškodíte chladiaci okruh.

VAROVANIE — Nepoužívajte vo vnútri skladovacieho priestoru spotrebiča elektrické zariadenia, pokiaľ nejde o zariadenie odporúčané výrobcom.

VAROVANIE — Chladiaci a izolačný plyn je horľavý. Likvidácia spotrebiča nech je vykonaná len v autorizovanom stredisku na likvidáciu odpadu. Nevystavujte spotrebič pôsobeniu ohňa.

VAROVANIE — Chladivom v týchto spotrebičoch je R600a, horľavé a výbušné látky nesmú byť umiestnené do spotrebiča do alebo jeho blízkosti, aby sa zabránilo vzniku požiaru alebo výbuchu.

Chladiaca tekutina

Chladiaci okruh v spotrebiči používa chladiaci izobután (R600a), čo je veľmi horľavý zemný plyn a preto je nebezpečný pre životné prostredie. Prti preprave alebo inštalácii spotrebiča zaistite, aby nebol žiaden prvok chladiaceho okruhu poškodený. Chladiaca tekutina (R600a) je horľavá.

Upozornenie: Riziko vzniku požiaru

Ak by došlo k poškodeniu chladiaceho okruhu:

- ✓ Vyhnite sa otvorenému ohňu a zdrojom vznietenia.
- ✓ Dôkladne vyvetrajte miestnosť v ktorej sa spotrebič nachádza.

Je nebezpečné akýmkoľvek spôsobom meniť technické parametre alebo upravovať tento spotrebič. Akékoľvek poškodenie kábla môže spôsobiť skrat, vznik požiaru a/alebo úraz elektrickým prúdom.

Elektrická bezpečnosť

- Odmietame akúkoľvek zodpovednosť v prípade nehôd spôsobených nedostatočnou elektrickou izoláciou.
- Napájací kábel sa nesmie predlžovať. Nepoužívajte predlžovací kábel, alebo adaptér čo viacnásobnú zásuvku.
- Uistite sa, či nie je napájacia zástrčka rozdrvená alebo poškodená. Rozdrvená alebo poškodená zástrčka sa môže prehriať a spôsobiť požiar.
- Uistite sa, či máte prístup k zástrčke napájacieho kábla spotrebiča.
- Neťahajte za napájací kábel.
- Uistite sa, či je spotrebič stále elektricky uzemnený.
- Ak je elektrická zásuvka uvoľnená, nezasúvajte do nej zástrčku napájacieho kábla. Hrozí riziko úrazu elektrickým prúdom alebo vzniku požiaru.
- Nesmiete prevádzkovať spotrebič bez krytu osvetlenia vnútorného priestoru.
- Spotrebič je napájaný len jednofázovým striedavým prúdom s hodnotou 220 ~ 240 V/50 Hz.
- Nepokúšajte sa vymieňať poškodený napájací kábel, ale kontaktujte svoj popredajný servis.

- Elektrická zásuvka musí byť ľahko dostupná, ale mimo dosahu detí. V prípade nejakých pochybností kontaktujte svojho inštaláčného technika.

Každodenné používanie

- Tento spotrebič je určený výhradne na skladovanie vína.
- V spotrebiči neskladujte horľavé plyny ani kvapaliny. Hrozí nebezpečenstvo výbuchu.
- Nepoužívajte v spotrebiči žiadne elektrické zariadenia (elektrické zariadenia na výrobu zmrzliny, mixéry atď.).
- Pri odpájaní spotrebiča vždy uchopte zástrčku napájacieho kábla a neťahajte za kábel.
- Neumiestňujte žiadne horúce predmety v blízkosti platových častí tohto spotrebiča.
- Prísne dodržiavajte odporúčania na skladovanie od výrobcu spotrebiča. Informácie o skladovaní nájdete v príslušných pokynoch.
- Udržiavajte horiace sviečky a iné predmety s otvoreným plameňom čo najďalej od spotrebiča, aby nedošlo k jeho zapáleniu.
- Spotrebič je určený na skladovanie nápojov v bežnej domácnosti tak, ako je to vysvetlené v tomto návode.
- Spotrebič je ťažký. Pri jeho premiestňovaní je potrebné postupovať opatrne. Ak je váš spotrebič vybavený kolieskami, nezabudnite na to, že sú určené len na uľahčenie malých pohybov. Nepohybujte spotrebičom na veľké vzdialenosti.
- Nikdy nepoužívajte podstavec, zásuvky, dvierka atď. ako stojany alebo podpery.
- Aby ste zabránili pádu predmetov a nespôsobili poranenie alebo poškodenie spotrebiča, nepreťažujte rámy dvierok ani na spotrebič nedávajte potraviny.

Upozornenie: Čistenie a servis

- Pred vykonaním servisnej činnosti vypnite napájanie a odpojte spotrebič od zdroja elektrickej energie.
- Na čistenie spotrebiča nepoužívajte kovové predmety, parné systémy, prchavé kvapaliny, organické rozpúšťadlá ani abrazívne látky.
- Jednotlivé časti spotrebiča nikdy nečistite horľavými tekutinami. Výpary môžu spôsobiť požiar alebo výbuch.
- Na odstraňovanie námrazy nepoužívajte ostré ani zahrotené predmety. Použite na to plastovú škrabku.

Dôležité informácie týkajúce sa inštalácie

- Vyhnite sa umiestneniu spotrebiča na vlhkých miestach.
- Chráňte spotrebič pred priamym slnečným žiarením a zdrojmi tepla (pece, ohrievače, radiátory, atď.). Priame slnečné žiarenie môže mať vplyv na akrylové povlak a zdroje tepla môžu zvýšiť spotrebu elektrickej energie. Extrémne nízke alebo vysoké teploty okolia môžu taktiež spôsobiť to, že spotrebič nebude fungovať správne.
- Pripojte vinotéku k samostatnej, správne nainštalovanej a uzemnenej elektrickej zásuvke. Za žiadnych okolností neodrezávajte ani neodstraňujte tretí (uzemňovací) kolík napájacieho kábla. Akékoľvek otázky týkajúce sa napájania a/alebo uzemnenia by ste mali položiť certifikovanému elektrikárovi alebo autorizovanému servisnému stredisku.
- Aby ste zaistili správne elektrické pripojenie, postupujte podľa odporúčaní uvedených v tomto návode na obsluhu.
- Odbal'te spotrebič a vizuálne skontrolujte, či nie je poškodený. Nepripájajte poškodený spotrebič. Informujte svojho predajcu alebo miesto predaja o akýchkoľvek poškodeniach. V takom prípade si obal uschovajte.

- Pred pripojením k zdroju napájania elektrickou energiou sa odporúča, aby bol spotrebič ponechaný najmenej 24 hodín tak, aby sa vyrovnal prívod kvapaliny do kompresora.
- Správna cirkulácia vzduchu je potrebná na zabránenie prehriatiu. Na zaistenie dostatočného vetrania dodržiavajte poskytované odporúčania týkajúce sa inštalácie.
- Aby ste predišli vzniku požiaru, vždy keď to je možné sa uistite, či nie je spotrebič v kontakte so stenami alebo akýmkoľvek horúcimi predmetmi (kompresor, kondenzátor). Riadte sa pokynmi na inštaláciu.
- Spotrebič nesmie byť umiestnený v blízkosti radiátorov, varných horúcich platní, ani plynových platní.
- Skontrolujte, či sú elektrické zásuvky stále prístupné aj po inštalácii spotrebiča.
- Pri umiestnení spotrebiča sa uistite, či nie je napájací kábel pricviknutý alebo poškodený.

Úspora energie

Ak chcete obmedziť spotrebu elektrickej energie spotrebiča:

- ✓ Nainštalujte ho na vhodnom mieste (pozrite si časť „Pokyny týkajúce sa inštalácie“).
- ✓ Dvierka otvárajte podľa možnosti na čo najkratší čas.
- ✓ Na zaistenie správnej funkcie spotrebiča, pravidelne čistite kondenzátor (pozrite si časť „Údržba“).
- ✓ Pravidelne kontrolujte tesnenia dvierok a uistite, či sú zatvárané správne. Ak tomu tak nie je, obráťte sa na popredajný servis.

Odstránenie možných problémov

- Všetky elektrické práce by mal vykonávať kvalifikovaný a skúsený technik.

- Spotřebič by malo opravovať akreditované servisné stredisko, ktoré používa výhradne originálne náhradné diely.

Spotřebič je určený pre použitie len v domácnosti. Výrobca odmieta akúkoľvek zodpovednosť v prípade iného použitia.



R600a

Bezpečnostné pokyny

- Upozornenie — Neblokujte vetracie mriežky na spotřebiči. Uchovávajte vetracie otvory na spotřebiči alebo v konštrukcii pri jeho vstavaní bez prekážok.
- Upozornenie — Vo vnútri spotřebiča neuchovávajte žiadne výbušné látky, plechovky s horľavými hnacími plynmi a pod.
- Upozornenie — Dbajte na to, aby nedošlo k poškodeniu chladiaceho okruhu spotřebiča.
- Upozornenie — Chladiace spotřebiče používajú izobután (R600a) a nesmú byť umiestnené v blízkosti zdrojov vznietenia (napríklad, odizolovaných elektrických kontaktov, alebo kontaktov, ktorý by mohli byť v prípade úniku chladiacej kvapaliny zopnuté). Typ chladiacej kvapaliny je uvedený na typovom štítku spotřebiča.
- Upozornenie — Vo vnútorných častiach spotřebiča určených na uchovávanie nápojov nepoužívajte žiadne elektrické zariadenia s výnimkou tých, ktoré výrobca výslovne povoľuje.

Spotřebič spĺňa požiadavky všetky príslušné európske smernice a ich zmeny a doplnenia.



2. POPIS SPOTREBIČA

AVI48PREMIUM

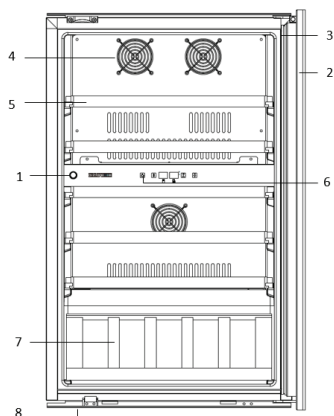

- 1) Systém „tlačíť-t'ahat“
- 2) Sklenené dverka
- 3) Tesnenie
- 4) Kryt ventilátora
- 5) Polička
- 6) Ovládací panel
- 7) Prezentačná polička
- 8) Nožičky

AVI82PREMIUM

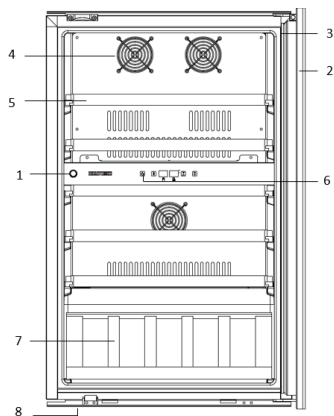

- 1) Systém „tlačíť-t'ahat“
- 2) Sklenené dverka
- 3) Tesnenie
- 4) Kryt ventilátora
- 5) Polička
- 6) Ovládací panel
- 7) Prezentačná polička
- 8) Nožičky

3. TECHNICKÉ PARAMETRE

Nižšie je uvedený príklad štítku:



Štítek je vždy umiestnený na vnútornej alebo zadnej strane vinotéky (v závislosti od modelu) a obsahuje všetky informácie špecifické pre váš model.

Odporúčame, aby ste si pred inštaláciou v tomto návode poznačili jeho výrobné číslo, aby ste ho v budúcnosti mohli používať (napr. v prípade opravy, kontaktovania autorizovaného servisu, atď.).



Po inštalácii a naložení vinotéky nie je prístup k výrobnému štítku tak jednoduchý.

UPOZORNENIE: Bez nahlásenia výrobného čísla vám nemôže byť poskytnutá žiadna pomoc.

4. INŠTALAČNÉ POKYNY

Pred použitím tohto spotrebiča

- Odstráňte všetky časti obalu z vonkajšej časti a vnútrajška spotrebiča.
- Pred pripojením spotrebiča do elektrickej siete, ho nechajte voľne stáť v priebehu 24 hodín. Tým sa zníži možnosť poškodenia chladiaceho okruhu v dôsledku dopravy.
- Vyčistite vnútrajšok mäkkou tkaninou a vlažnou vodou.
- Pri likvidácii spotrebiča vyberte prosím autorizovanú spoločnosť na likvidáciu odpadu.
- Na premiestnenie a inštaláciu spotrebiča sú potrebné dve alebo viac príslušne kvalifikovaných osôb. Pri nedodržaní tohto pokynu to môže mať za následok poranenie chrbta alebo iné poranenie.
- Keď je vaša vinotéka plne naložená, umiestnite ju na dostatočne silné miesto, ktoré unesie jej váhu. Ak chcete spotrebič vyrovnáť, upravte prednú nastavovaciu nožičku, ktorá sa nachádza v spodnej časti spotrebiča.
- Vyžaduje sa zabezpečenie dostatočného vetrania, neblokujte predný vývod vzduchu.
- Spotrebič nie je určený na umiestnenie v garáži alebo suteréne.
- Spotrebič je určený výhradne pred použitie v interiéri.
- Tento spotrebič je určený len na zabudovanie do vybavených kuchynských liniek.

- Spotřebič připojte k jedné zásuvce a nezapomňte ho zaistiť, aby bol spotřebič dokonale vyrovnaný (odporúča sa použitie vodováhy). To zabráni akémukoľvek pohybu spôsobenému nestabilitou, ktorá spôsobuje hluk a vibrácie a zaisť dokonalé utesnenie dvierok.
- Tento spotřebič je určený výhradne na skladovanie vína.
- Tento spotřebič používa horľavé chladivo. V priebehu prepravy teda nikdy nepoškodzujte chladiace potrubie.

Pozor!

- Víno uchovávajte v uzavretých fľašiach.
- Neprepĺňajte vnútorný priestor spotřebiča.
- Neotvárajte dvierka spotřebiča, pokiaľ to nie je nevyhnutné.
- Neobkladajte poličky hliníkovou fóliou ani žiadnym iným materiálom, ktorý by mohol brániť v cirkulácii vzduchu.
- Ak by mal byť spotřebič dlhší čas prázdny, odporúča sa jeho odpojenie od elektrickej siete a po dôkladnom vyčistení nechajte dvierka spotřebiča pootvorené, aby mohol vo vnútri cirkulovať vzduch, aby sa tak zabránilo prípadnej kondenzácii vlhkosti, tvorbe plesní alebo nepríjemných zápachov.

UPOZORNENIE: Uchovávajte spotřebič čo najďalej od látok, ktoré by mohli spôsobiť vznietenie.

Limity teploty okolia v miestnosti

Tento spotřebič je navrhnutý tak, aby pracoval pri okolitých teplotách určených svojou teplotou triedou vyznačenou na typovom štítku.

TRIEDA	SYMBOL	ROZSAH OKOLITÝCH TEPLÔT (°C)
Rozšírené mierne	SN	od +10 do +32
Mierne	N	od +16 do +32
Subtropické	ST	od +16 do +38
Tropické	T	od +16 do +43

Nákresy vstavanej inštalácie

Dvierka spotřebiča tesnia nainštalovaný spotřebič takmer úplne.

UPOZORNENIE: Pri všetkých týchto modeloch berte prosím do úvahy voľné priestory potrebné na prívod a odvod vzduchu.

Horúci vzduch musí byť vedený odvetraním k zadnej stene vinotéky a potom vytlačený smerom hore. Vetracie kanály majú mať v priemere najmenej 200 centimetrov štvorcových.

Varovanie: Na zaistenie správnej prevádzky nesmú byť vetracie mriežky nikdy zablokované ani zakryté.

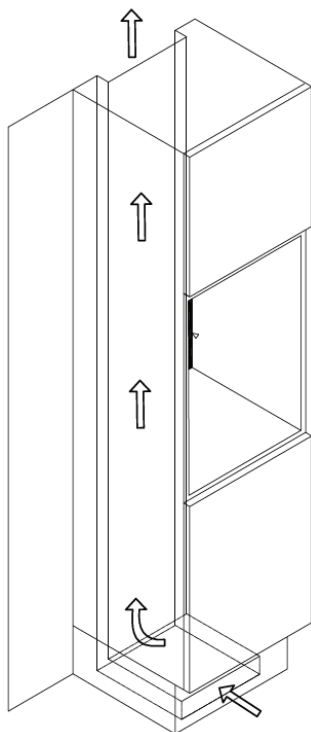

AVI48PREMIUM

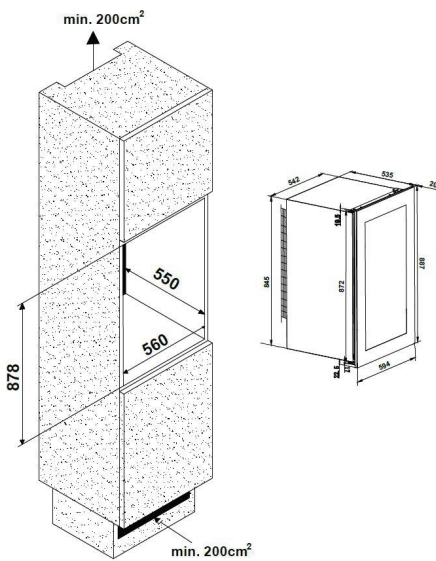

AVI82PREMIUM

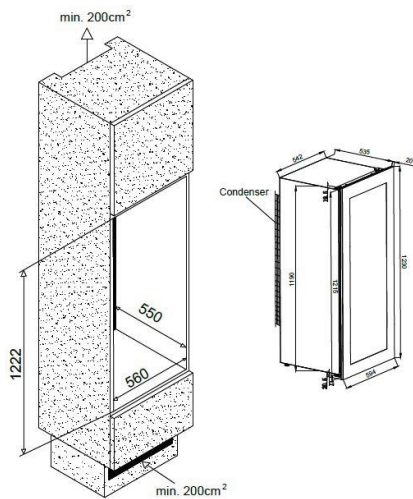

Inštalácia vinotéky

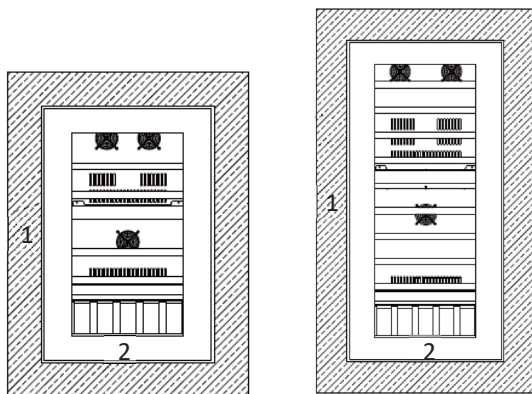

→ **Krok A**

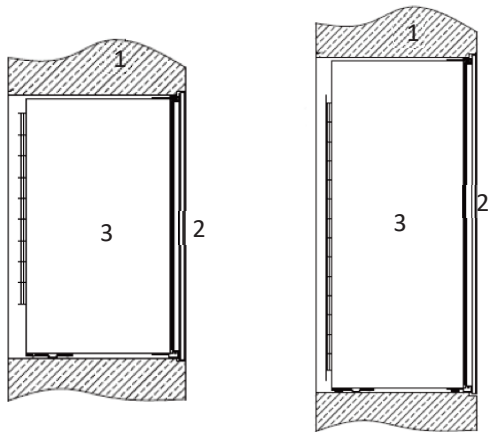

→ **Krok B**

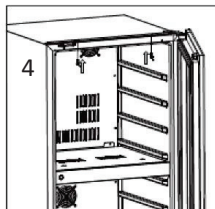
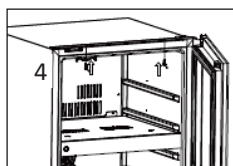

→ **Krok C**

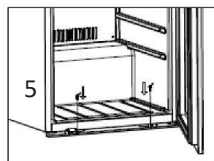
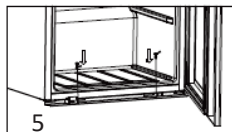

AVI48PREMIUM

AVI82PREMIUM

- 1) Kuchynská skrinka
- 2) Čas dvierok
- 3) Časť tela spotrebiča
- 4) Horná časť vinotéky
- 5) Spodná časť vinotéky

- A. Pri inštalácii spotrebiča do kuchynskej skrinky najskôr skontrolujte, či rozmery presne zodpovedajú rozmerom uvedeným na inštalačnom nákrese.
- B. Keď je vinotéka správne umiestnená do kuchynskej skrinky, upravte ju podľa možnosti čo najbližšie k okraju kuchynskej skrinky. Uistite sa, či je spotrebič zarovnaný s kuchynskou skrinkou, aby bol zaistený funkčný systém otvárania „push-pull“.
- C. Keď sú čierne montážne lišty nainštalované čo najbližšie k okraju kuchynskej skrinky, otestujte systém „push-pull“ na otvorenie a zatvorenie dvierok. Keď je tento test úspešný, zaskrutkujte hornú upevňovaciu lištu a spodnú lištu (2 skrutky hore/2 skrutky dole), aby bola vinotéka nainštalovaná správne.



Nesprávna inštalácia vášho spotrebiča neumožní správne fungovanie systému „push-pull“ pri otváraaní alebo zatváraní dveriek. Postupujte podľa vyššie uvedených pokynov.

Otváranie a zatváranie systému „push-pull“

Položte ruku v zóne otvárania a počkajte niekoľko sekúnd, kým sa systém otvorenia spustí. Je normálne, že medzi položením ruky do ľavej hornej časti vinotéky a okamihom otvorenia dveriek existuje oneskorenie.



Okrem toho systém je elektronický; nevyžaduje si žiadne úpravy z vašej strany. Pre vašu informáciu, je systém umožňujúci otvorenie dveriek umiestnený vo vnútri ovládacieho panela.

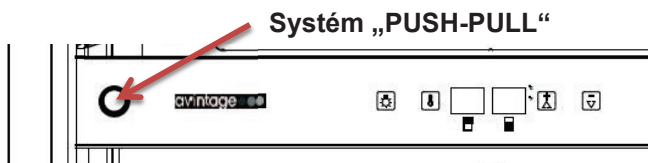

Pred opatrným zatvorením dveriek **počkajte, kým sa otvárací systém vráti do svojej pôvodnej polohy**. Násilie pri zatváraní **môže poškodiť** systém „push-pull“.

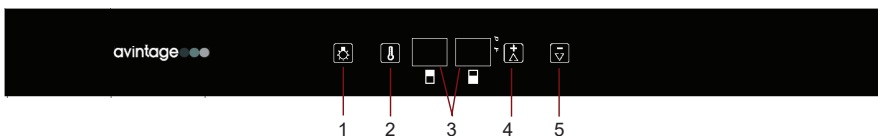

5. PREVÁDKOVÉ POKYNY

Odporúča sa nainštalovať váš spotrebič **na miesto, kde je okolitá teplota medzi 10 - 32 °C**. Ak je okolitá teplota nad alebo pod odporúčanou teplotou, môže to mať vplyv na výkon spotrebiča a nemusí byť možné dosiahnuť teplotu medzi 5 - 18 °C alebo 14 - 18 °C/5 - 11 °C/11 - 13 °C (v závislosti od modelu).







- 1) Tlačidlo osvetlenia
- 2) Tlačidlo voľby priestoru
- 3) Zobrazenie teploty
- 4) Tlačidlo na zvýšenie teploty
- 5) Tlačidlo na zníženie teploty

Ak chcete vinotéku zapnúť alebo vypnúť, stlačte súčasne tlačidlá 1 a 2. Ak chcete zmeniť jednotku zobrazenia teploty, stlačte tlačidlo osvetlenia (1) v trvaní 5 sekúnd. Na displeji sa zobrazí zvolená jednotka teploty (°C alebo °F).

Je možné nastaviť teplotu stupeň po stupni; teplotu je možné nastaviť pomocou tlačidla  alebo  napravo od zobrazenia teploty. Najskôr je potrebné stlačením tlačidla 2 zvoliť požadovaný priestor. Teplotný rozsah tejto vinotéky je medzi 5 °C a 18 °C v každej zóne.

Ak chcete zapnúť alebo vypnúť osvetlenie vnútorného priestoru, stlačte tlačidlo  1. Svetlo (LED) je vhodné na skladovanie vína. Avšak pri normálnom používaní sa odporúča osvetlenie vypnúť.

DÔLEŽITÉ: Teplota zvolená pre horný priestor musí byť vždy nižšia ako teplota zvolená pre spodný priestor (model s dvoma priestormi).

- 1) Tlačidlo  Služi na zapnutie alebo vypnutie spotrebiča. Stlačte a podržte toto tlačidlo stlačené v trvaní približne 5 sekúnd.
- 2) Tlačidlo  Služi na zapnutie alebo vypnutie osvetlenia vnútorného priestoru.
- 3) Tlačidlo  Stlačte toto tlačidlo a teplota sa zvýši o 1 °C alebo 1 °F.
- 4) Tlačidlo  Stlačte toto tlačidlo a teplota sa zníži o 1 °C alebo 1 °F.

Teplotný rozsah tejto vinotéky je medzi 14 °C a 18 °C v hornom priestore, medzi 5 °C a 11 °C v strednom priestore a medzi 11 °C a 13 °C v spodnom priestore.

Ak chcete zmeniť jednotku zobrazenia teploty, stlačte tlačidlo osvetlenia (1) v trvaní 5 sekúnd. Na displeji sa zobrazí zvolená jednotka teploty (°C alebo °F).

Zobrazenie teploty

Pri normalnej prevádzke sa na displeji zobrazuje teplota vo vnútri vinotéky. Ak túto teplotu zvýšite alebo znížite, na displeji sa zobrazí požadovaná teplota. Po niekoľkých minútach sa na displeji opäť zobrazí teplota nameraná vo vinotéke. Zobrazenie teploty bude blikať, ak:

- Je nastavená iná teplota,
- Sa teplota v zóne odlišuje o viac ako 5 °C od nastavenej teploty. Blikanie zobrazenia teploty zaisťuje, že teplota nemôže vzrásť ani poklesnúť bez povšimnutia a poškodenia vína.

POZNÁMKA: Pri prvom používaní alebo po dlhšom období nečinnosti spotrebiča, nebude vnútorná teplota ihneď rovnaká, ako je teplota zobrazená na displeji. V skutočnosti je potrebné počkať niekoľko hodín na úpravu teploty v spotrebiči, aby sa dosiahla rovnomerná teplota. Aby ste predišli nadmernej kondenzácii vlhkosti, keď je okolitá teplota vyššia ako 28 °C, neznižujte teplotu pod 7 °C.

DÔLEŽITÉ: Po odpojení, vypnutí napájania alebo po výpadku dodávky elektrickej energie je potrebné počkať 5 minút a až potom spotrebič znova zapnúť.

6. VYBAVENIE SPOTREBIČA

Systém ovládania klímy

Podľa odporúčaní odborníkov, je ideálna teplota pre skladovanie vína okolo 12 °C, presnejšie v rozsahu 10 až 14 °C. Nepleťte si to s teplotou pre servírovanie vína, ktorá sa pohybuje medzi 5 a 18 °C, v závislosti od konkrétneho druhu vína.

Je mimoriadne dôležité, aby sa zabránilo náhlej zmene teploty. Táto vinotéka je navrhnutá špecialistami na skladovanie vína, na rozdiel od jednoduchej chladničky, berie do úvahy citlivosť vín na náhle zmeny teploty a zaisťuje dokonalú kontrolu zachovania **konštantnej priemernej teploty**.

Anti-vibračný systém

Chladiaci kompresor je vybavený špeciálnymi tmičmi (silent bloky) a vnútorný priestor je izolovaný hrubou vrstvou polyuretánovej peny. Tieto opatrenia zabráňujú prenosu vibrácií na vína uložené vo vinotéke.

Systém ochrany pred UV žiarením

Svetlo urýchľuje starnutie vína. Pri vinotékach s pevnými dverkami, sú vaše vína prirodzene chránené, samozrejme pod podmienkou, že nie sú dverka otvorené veľmi často a dlho. Tento model so sklenenými dverkami bol špeciálne navrhnutý tak, že filtruje škodlivé ultrafialové žiarenie a zaručuje dokonalú ochranu vašich fliaš.

Odmrazovanie

Váš spotrebič je vybavený automatickým systémom odmrázovania. Keď je chladiaci cyklus na konci, spotrebič automaticky odmrázi chladiacu plochu. Voda vzniknutá odmrážením je nasmerovaná do zásobníka na odparovanie kondenzátov, ktorý sa nachádza v zadnej časti zariadenia v blízkosti kompresora. Teplu vyžarované kompresorom odparuje kondenzáty zhromaždené v zásobníku.

Poličky

- Aby nedošlo k poškodeniu tesnenia dveriek, uistite sa, či sú dverka úplne otvorené pred vytiahnutím poličiek za účelom vloženia alebo vybratia fliaš.
- Pre jednoduchší prístup k uloženým fľašiam vysuňte poličky na približne jednu tretinu ich hĺbky. Poličky sú vybavené špeciálnym stop systémom, ktorý zabráňuje vypadnutie fliaš z poličiek.
- Ak chcete poličky vybrať alebo premiestniť, posuňte poličku do polohy, v ktorej je zárez drevenej poličky presne pod plastovým stĺpikom a zdvihnite drevenú poličku. Pri vrátení poličky sa uistite, či sú vymenené.

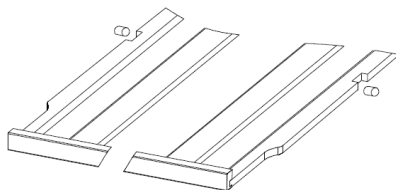

7. NALOŽENIE FLIAŠ

Maximálne odporúčané množstvá fliaš sú len orientačné a nie sú to údaje záväzné, poskytujú len rýchly odhad o veľkosti zariadenia (podobne ako je v litroch udávaná kapacita chladničiek).

Zodpovedajú výsledkom testov vykonaných pomocou štandardných fliaš 75 cl typu Bordeaux. Štandardné tvary fliaš sa vzťahujú k zemepisnému pôvodu každej fľaše (Bordeaux, Burgundsko, Provence, atď.) a typu (tradičný ťažký, ľahký, flauta atď.), každý s vlastným priemerom a výškou.

V skutočnosti a v špeciálnych prípadoch môžete uložiť viac fliaš rovnakého typu vrstviacim spôsobom bez použitia polic, ale rôzne vinotéky pozostávajú zo širokej škály fliaš a praktická stránka každodenného používania vinotéky obmedzuje jej kapacitu. Väčšinou ale budete pravdepodobne využívať o niečo menšiu kapacitu, ako je odporúčané maximum.

Typy fliaš:

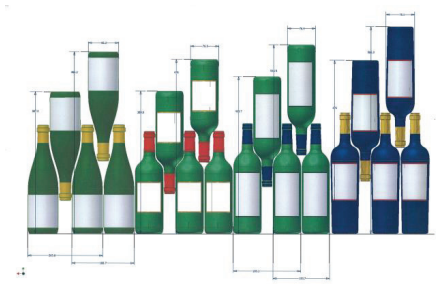

Vidíme tu 4 najpopulárnejšie druhy fliaš 75 cl: Burgundské a Bordeaux – fľaše rôznych rozmerov. Existuje mnoho ďalších tvarov a veľkostí. Všimnite si rozdiely v uložení v závislosti na výške fliaš, ich priemeroch a uložení striedavou metódou.

Napríklad: vinotéku chceme naplniť len fľašami burgundského typu. V tomto prípade bude naložené množstvo približne o 30% menšie ako v prípade naplnenia fľašami typu Bordeaux.

Spôsoby nakladania fliaš

Vrch ku spodu hrdlo k hrdlu:

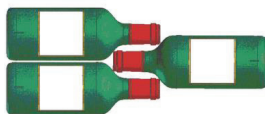

Všimnite si úsporu hĺbky!

Hrdlá medzi telami fliaš:

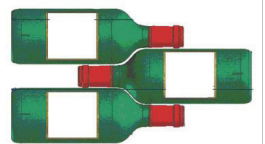

Umožňuje naloženie väčšieho množstva fliaš.

- Pred zatvorením dvierok skontrolujte, či ich môžete zatvoriť bez toho, aby sa dvierka dotýkali fliaš.
- Pri vložení viacerých fliaš súčasne bude potrebného viac času, kým spotrebič dosiahne požadovanú teplotu.

Príklady vhodných teplôt na servírovanie

Názory sa menia a okolitá teplota taktiež, ale väčšina odborníkov sa zhoduje, že:

Prestížne vína Bordeaux – červené	16 – 17 °C
Prestížne burgundské vína – červené	15 – 16 °C
Prestížne suché biele vína	14 – 16 °C
Ľahké, mladé, ovocné vína	11 – 12 °C
Ružové vína z Provence, primeur vína	10 – 12 °C
Krajové suché biele a červené vína	10 – 12 °C
Biele vína	8 – 10 °C
Sekty	7 – 8 °C
Sladké vína	6 °C

8. ČISTENIE A ÚDRŽBA

Pred čistením spotrebiča (niečo, čo by ste mali robiť pravidelne), ho odpojte od elektrickej siete vytiahnutím zástrčky alebo vybratím poistky v okruhu.

Pred prvým používaním spotrebiča a potom pravidelne, odporúčame vyčistiť spotrebič zvnútra aj zvonku (spredu, na boku a hore) teplou vodou s jemným čistiacim prostriedkom. Pred opätovným pripojením k elektrickej sieti spotrebič opláchnite čistou vodou a nechajte uschnúť. Nepoužívajte rozpúšťadlá ani abrazívne prostriedky.

Pri prvom zapnutí spotrebiča sa môže vyskytnúť zvyškový zápach. V takom prípade spotrebič vyprázdnite a nechajte ho niekoľko hodín pracovať pri nastavení najnižšej možnej teploty. Chlad odstráni všetky pachy.

V prípade výpadku dodávky elektrickej energie

Väčšina výpadkov elektrického prúdu je vyriešená v priebehu krátkeho času. Prerušenie napájania na 1 alebo 2 hodiny nemá vplyv na teplotu vo vnútri vinotéky. Aby ste mohli chrániť vaše vína počas výpadku prúdu, vyhňte sa veľmi častému otváraní dveriek. Otvárajte ich len v prípade potreby. Počas veľmi dlhého výpadku elektrickej energie, vykonajte všetky nevyhnutné opatrenia na ochranu vašich vín.

- Ak je spotrebič odpojený alebo ak dôjde k výpadku prúdu, musíte pred opätovným zapnutím počkať minimálne tri až päť minút. Ak sa pokúsíte zapnúť vinotéku rýchlejšie, kompresor sa automaticky opäť spustí až po 3 až 5 minútach (ak si to teplota vyžaduje).
- Pri prvom zapnutí, alebo po dlhšom odstavení, je možné, že nastavené teploty nekorešpondujú s teplotami zobrazenými na displeji. Ide o bežný stav. Bude trvať niekoľko hodín, kým sa teploty stabilizujú.

Dovolenka

- **Krátka dovolenka:** Ponechajte vinotéku v prevádzke v priebehu dovolenky kratšej ako tri týždne.
- **Dlhá dovolenka:** Ak nebudete spotrebič používať niekoľko mesiacov, vyberte z neho všetky fľaše a spotrebič vypnite. Dôkladne vyčistite a vysušte interiér spotrebiča. Aby ste zabránili zápachu a rastu plesní, nechajte dvierka mierne pootvorené: v prípade potreby ich zablokujte.

Premiestnenie spotrebiča

- Vyberte všetky fľaše zo spotrebiča.
- Prilepením lepiacou páskou zabezpečte všetky voľné predmety (poličky) vo vnútri spotrebiča.
- Naskrutkujte nastaviteľnú nožičku do základne spotrebiča, aby nedošlo k jej poškodeniu.
- Zalepte dvierka.
- V priebehu prepravy majte spotrebič zaistený len vo vzpriamenej polohe. Ochráňte taktiež vonkajší povrch spotrebiča dekou, alebo podobným predmetom.

9. V PRÍPADE PORUCHY

Aj napriek starostlivosti, ktorú venujeme pri výrobe, nie je možné úplne vylúčiť poruchu spotrebiča. Skôr ako sa obrátite na servisné stredisko, skontrolujte či:

- Je spotrebič správne pripojený k elektrickej sieti
- Nedošlo k výpadku dodávky elektrickej energie v sieti
- Nejde o jednu z porúch uvedených v tabuľke na nasledujúcej strane

DÔLEŽITÉ: Ak je poškodený dodávaný napájaci kábel, musí ho vymeniť výrobca, servisné stredisko schválené značkou alebo predajca. V každom prípade musí byť vymenený kvalifikovaným personálom, aby sa predišlo akémukoľvek riziku poranenia.

AK TIETO KROKY NEODHALIA NIČ, KONTAKTUJTE SERVISNÉ STREDISKO SVOJHO PREDAJCU.

UPOZORNENIE!

Pred vykonaním akýchkoľvek prác týkajúcich sa údržby a opravy odpojte spotrebič z elektrickej siete.

10. ODSTRÁNENIE MOŽNÝCH PROBLÉMOV

Mnohé bežné problémy s vinotékou môžete ľahko vyriešiť sami a ušetriť tak náklady na prípadné telefonáty do servisného strediska. Skôr ako zavoláte servisného technika, vyskúšajte nižšie uvedené odporúčania, či tak nevyriešite problém sami.

PROBLÉM	MOŽNÁ PRÍČINA
Vinotéka nefunguje.	<ul style="list-style-type: none">• Spotrebič nie je pripojený k elektrickej sieti.• Aktivoval sa elektrický istič alebo sa vypálila poistka.
Vinotéka nechladí dostatočne.	<ul style="list-style-type: none">• Skontrolujte nastavenie ovládania teploty.• Externé prostredie si môže vyžadovať nastavenie vyššej hodnoty.• Dvierka sú otvárané veľmi často.• Dvierka nie sú zatvorené úplne.• Tesnenie dvierok netesní správne.
Spotrebič sa často zapína a vypína.	<ul style="list-style-type: none">• Teplota v miestnosti je vyššia ako normálne.• Do vinotéky ste vložili veľké množstvo fliaš.• Dvierka sú otvárané veľmi často.• Dvierka nie sú zatvorené úplne.• Regulator teploty nie je nastavený správne.• Tesnenie dvierok netesní správne.
Svetlo nefunguje.	<ul style="list-style-type: none">• Spotrebič nie je pripojený k elektrickej sieti.• Aktivoval sa elektrický istič alebo sa vypálila poistka.• Žiarovka sa vypálila, kontaktujte svoje servisné stredisko.• Vypínač svetla je v polohe „OFF (VYP.)“.
Vibrácie.	<ul style="list-style-type: none">• Uistite sa, či je vinotéka vyrovnaná.
Zdá sa, že vinotéka spôsobuje veľmi veľa hluku.	<ul style="list-style-type: none">• Tento zvuk môže byť spôsobený tokom chladiva, čo je normálny jav.• Na konci každého cyklu môžete počuť kľokotanie, ktoré je spôsobené prúdením chladiva vo vašej vinotéke.• Stáhovanie a rozťahovanie vnútorných stien môže spôsobovať praskavé a pukavé zvuky.• Vinotéka nestojí rovno.
Dvierka sa nezatvoria správne.	<ul style="list-style-type: none">• Vinotéka nestojí rovno.• Bola vykonaná zmena smeru otvárania dvierok a dvierka neboli nainštalované správne.• Tesnenie je znečistené.• Poličky sú vytiahnuté zo svojich pozícií.
Porucha LED displeja.	<ul style="list-style-type: none">• Slabá kvalita displeja.• Hodnoty teploty sa nezobrazuje.• Kontaktujte svoje servisné stredisko.
Ventilátory nefungujú.	<ul style="list-style-type: none">• Kontaktujte svoje servisné stredisko.
Zobrazil sa chybový kód « EL » alebo « EH ».	<ul style="list-style-type: none">• Zlyhanie snímača teploty.• Kontaktujte svoje servisné stredisko.

Výmena svetla

Tento spotrebič je vybavený diódami vyžarujúcimi svetlo (LED). Tento typ diódy nemôže vymieňať používateľ. Životnosť týchto LED diód obvykle postačuje na to, aby nebolo potrebné vykonávať výmenu. Avšak ak aj napriek všetkej starostlivosti venovanej v priebehu výroby spotrebiča, dôjde k poškodeniu LED diód, obráťte sa prosím na servisné stredisko a požiadajte o pomoc.

11. OCHRANA ŽIVOTNÉHO PROSTREDIA



Tento spotrebič je označený podľa európskej smernice 2012/19/CE o odpade z elektrických a elektronických zariadení (WEEE). zabezpečením správnej likvidácie tohto produktu pomôžete zabrániť prípadným negatívnym následkom pre životné prostredie a ľudské zdravie, ktoré by mohli byť inak spôsobené nesprávnou likvidáciou tohto produktu.

Symbol na produkte, alebo v sprievodnej dokumentácii k produktu, preškrtnutý odpadkový kôš na kolieskach, znamená, že tento spotrebič nesmie byť likvidovaný ako domáci odpad. Namiesto toho sa musí odniesť na príslušné zberné miesto na recykláciu elektrických a elektronických zariadení, alebo ak kupujete rovnaký spotrebič, odovzdajte ho predajcovi nového produktu.

Používateľ je zodpovedný za to, aby bol spotrebič po skončení jeho životnosti odovzdaný príslušnému zbernému stredisku. Selektívny a vhodný zber na recykláciu nepoužívaných spotrebičov a ich likvidácia a zneškodnenie spôsobom šetrným k životnému prostrediu, pomáha predchádzať prípadným negatívnym účinkom na životné prostredie a zdravie a podporuje recykláciu materiálov použitých na výrobu produktu.

Podrobnejšie informácie o recyklácii tohto výrobku zistíte na príslušnom miestnom úrade, službe pre likvidáciu domového odpadu alebo v obchode, kde ste výrobok zakúpili.

12. VAROVANIE

Neustále zlepšujeme naše výrobky, preto si vyhradzuje právo na zmenu technických parametrov bez predchádzajúceho upozornenia.

Záruka na spotrebiče AVINTAGE je poskytovaná výhradne oficiálnymi predajcami. Tento návod nemôže byť považovaný za záručný list.

Spoločnosti FRIO ENTREPRISE a ELMAX STORE nemôžu niesť zodpovednosť za chyby, technické alebo redakčné nedostatky v tomto dokumente.

Nezáväzný dokument.

EURÓPSKY INFORMAČNÝM LIST

podľa predpisov (EÚ) č. 1060/2010

-

VINOTÉKA

ZNAČKA	AVINTAGE
OBCHODNÉ OZNAČENIE	AVI48PREMIUM
NAPÁJANIE ELEKTRICKOU ENERGIU	220-240 V/50 Hz
PRODUKTOVÉ ROZMERY (Š x H x V)	594 x 555 x 887 mm
HMOTNOSŤ	45 kg
KATEGÓRIA SPOTREBIČA	2
TRIEDA ENERGETICKEJ ÚČINNOSTI	A
SPOTREBA ELEKTRICKEJ ENERGIE	Spotreba energie 145 kWh za rok sa vypočítava na základe výsledkov získaných v priebehu 24 hodín pri zachovaní štandardných testovacích podmienok. Skutočná spotreba energie závisí na podmienkach použitia a umiestnenia spotrebiča.
POUŽITELNÝ VNÚTORNÝ OBJEM	133 l
NASTAVITELNÁ TEPLOTA	5 – 18 °C/5 – 18 °C
SYSTÉM „NO FROST“	Automatické odmravovanie
KLIMATICKÁ TRIEDA	Klimatická trieda: N/SN Tento spotrebič je určený pre použitie pri okolitej teplote od 10 °C (najnižšia) do 32 °C (najvyššia).
HLUČNOSŤ V dB(A) RE 1 pW	41 dB(A)
DRUH INŠTALÁCIE	Vstavanie

Tento spotrebič je určený výhradne na uskladňovanie vín.

EURÓPSKY INFORMAČNÝM LIST

podľa predpisov (EÚ) č. 1060/2010

-

VINOTÉKA

ZNAČKA	AVINTAGE
OBCHODNÉ OZNAČENIE	AVI82PREMIUM
NAPÁJANIE ELEKTRICKOU ENERGIU	220-240 V/50 Hz
PRODUKTOVÉ ROZMERY (Š x H x V)	594 x 555 x 1230 mm
HMOTNOSŤ	56 kg
KATEGÓRIA SPOTREBIČA	2
TRIEDA ENERGETICKEJ ÚČINNOSTI	A
SPOTREBA ELEKTRICKEJ ENERGIE	Spotreba energie 150 kWh za rok sa vypočítava na základe výsledkov získaných v priebehu 24 hodín pri zachovaní štandardných testovacích podmienok. Skutočná spotreba energie závisí na podmienkach použitia a umiestnenia spotrebiča.
POUŽITELNÝ VNÚTORNÝ OBJEM	205 l
NASTAVITELNÁ TEPLOTA	5 – 18 °C/5 – 18 °C
SYSTÉM „NO FROST“	Automatické odmrzovanie
KLIMATICKÁ TRIEDA	Klimatická trieda: N/SN Tento spotrebič je určený pre použitie pri okolitej teplote od 10 °C (najnižšia) do 32 °C (najvyššia).
HLUČNOSŤ V dB(A) RE 1 pW	40 dB(A)
DRUH INŠTALÁCIE	Vstavanie

Tento spotrebič je určený výhradne na uskladňovanie vín.