

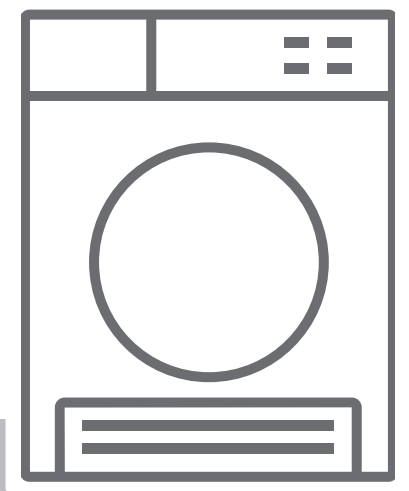

SK Kondenzačná sušička s tepelným čerpadlom / Návod na obsluhu









RHD2081A

Ďakujeme, že ste si vybrali tento výrobok.

Tento návod na obsluhu obsahuje dôležité bezpečnostné informácie a pokyny týkajúce sa prevádzky a údržby vášho spotrebiča.

Pred použitím tohto spotrebiča si prečítajte tento návod na obsluhu a uschovajte ho pre použitie v budúcnosti.

Ikona	Nápis	Popis
	VÝSTRAHA	Riziko vážneho poranenia alebo smrti
	RIZIKO ÚRAZU ELEKTRICKÝM PRÚDOM	Nebezpečné napätie
	POŽIAR	Nebezpečenstvo vzniku požiaru
	UPOZORNENIE	Nebezpečenstvo zranenia alebo poškodenia majetku
	DÔLEŽITÉ/POZNÁMKA	Informácie o správnej prevádzke systému
	Prečítajte si pokyny.	
	Horúci povrch	

OBSAH

1. BEZPEČNOSTNÉ POKYNY	5
1.1. Elektrická bezpečnosť	5
1.2. Bezpečnosť detí	6
1.3. Bezpečnosť výrobku	7
1.4. Správne používanie	8
1.5. Montáž na hornú stranu práčky	10
1.6. Pripojenie k odtoku vody (s voliteľnou odtokovou hadicou)	12
1.6.1. Pripojenie hadice na vypúšťanie vody	12
1.7. Nastavenie nožičiek	12
1.8. Elektrické zapojenie	12
1.9. Montáž pod pracovnú plochu	12
2. PREHL'AD	13
3. PRÍPRAVA BIELIZNE	14
3.1. Triedenie bielizne určenej na sušenie	14
3.2. Príprava bielizne určenej na sušenie	15
3.3. Kapacita náplne	15
4. POUŽÍVANIE BUBNOVEJ SUŠIČKY	16
4.1. Ovládací panel	16
4.1.1. Ovládač voľby programu	16
4.1.2. Elektronický indikátor a ďalšie funkcie	16
4.2. Voľba programu a tabuľka spotreby	18
4.2.1. Doplnkové funkcie	19
4.2.2. Spustenie programu	20
4.2.3. Energeticky úsporný režim	21
4.2.4. Priebeh programu	21
4.3. Informácie o svetle v bubne	21
5. ČISTENIE A STAROSTLIVOSŤ	23
5.1. Čistenie filtrov na žmolky	23
5.2. Vyprázdnenie nádrže na vodu	23
5.3. Čistenie výmenníka	24
5.4. Čistenie snímača vlhkosti	24
5.5. Čistenie vnútorného povrchu a plniacich dvierok	25
6. ZVUK PRÍSTROJA	26

7. TECHNICKÉ PARAMETRE	27
8. RIEŠENIE PROBLÉMOV.....	28
9. AUTOMATICKÉ CHYBOVÉ HLÁSENIA A KROKY, KTORÉ TREBA NÁSLEDNE VYKONAŤ	30
10. OCHRANA ŽIVOTNÉHO PROSTREDIA A INFORMÁCIE O OBALE	31
10.1. Informácie o obale	31
11. POPIS ENERGETICKÉHO ŠTÍTKU A ÚSPORA ENERGIE.....	31
11.1. Energetické štítky	31
11.2. Energetická trieda.....	32

ZÁKLADNÉ INFORMÁCIE

- Tento spotrebič môžu používať deti vo veku od 8 rokov a osoby so zníženými fyzickými, zmyslovými alebo psychickými schopnosťami, s nedostatočnými skúsenosťami a znalosťami, ak sú pod dozorom alebo ak boli riadne poučené o bezpečnom používaní spotrebiča a rozumejú možnému nebezpečenstvu. Deti sa so spotrebičom nesmú hrať. Čistenie a používateľskú údržbu nesmú vykonávať deti bez dozoru.
- Deti mladšie ako 3 roky nesmie spotrebič používať, pokiaľ nie sú pod stálym dohľadom.
- Táto bubnová sušička je určená len na použitie v domácnosti a v interiéri. V prípade komerčného použitia bude záruka neplatná.
- Tento výrobok používajte len na bielizeň so štítkom, na ktorom sa uvádza, že vyvážený a vhodná na sušenie.
- Výrobca neprevezme zodpovednosť za škody vyplývajúce z nesprávneho použitia alebo prepravy.
- Nedovoľte, aby podlahové krytiny blokovali ventilačné otvory.
- Montáž a opravu sušičky môže vykonávať len oprávnený technik. Výrobca nenesie zodpovednosť za škody vyplývajúce z neoprávnenej opravy.

⚠ VÝSTRAHA: Na sušičku nikdy nestriekajte vodu, ani na ňu nelejte vodu, aby ste ju umyli! Hrozí riziko úrazu elektrickým prúdom!

- Medzi zadnou stenou a bočnými stenami výrobku, a ak spotrebič plánujete umiestniť pod pracovnú dosku, ponechajte okolo neho minimálne 3 cm voľného priestoru.
- Montáž/demontáž pod pracovnou doskou, ak je to potrebné, musí vykonať oprávnený technik.

- Pred montážou skontrolujte viditeľné poškodenia výrobku. Nikdy nemontujte ani nepoužívajte poškodený výrobok.
- Domáce zvieratá držte mimo sušičky.
- Aviváže alebo podobné výrobky používajte v súlade s pokynmi od výrobcov.
- Vyberte všetky predmety z vreciek, ako sú zapaľovače alebo zápalky.
- Spotrebič nesmie byť umiestnený za uzamykateľnými dverami, posuvnými dverami ani dverami s pántmi na náprotivnej strane od bubnovej sušičky, ak sa tým bráni v úplnom otvorení dverí.

! VÝSTRAHA: V priestore spotrebiča alebo v zabudovanej konštrukcii udržiavajte vetracie otvory bez prekážok.

- Pred kontaktovaním autorizovaného servisného technika za účelom montáže sušičky, si prečítajte informácie v návode na obsluhu a skontrolujte či sú vaša elektroinštalácia a prívod vody vhodné na jej pripojenie. Ak nie sú, zavolajte kvalifikovaného elektrikára a inštalátora aby vykonal potrebné práce na ich prispôsobenie.
- Príprava miesta montáže sušičky, rovnako ako príprava elektroinštalácie a odtoku odpadovej vody sú zodpovednosťou zákazníka. Pred montážou skontrolujte či sušička nie je poškodená. Ak je poškodená, nezačínajte s montážou. Poškodené výrobky môžu ohroziť vaše zdravie.
- Sušičku umiestnite na stabilný a rovný povrch.
- Používajte ju v bezprašnom prostredí, kde je dostatočná ventilácia vzduchu.
- Svetlá výška medzi sušičkou a podlahou **by nemala byť** zmenšená predmetmi, ako sú koberce, drevo alebo pásy.

- **Nezakrývajte ventilačné mriežky** nachádzajúce sa na podstavci sušičky.
- Spotrebič nesmie byť umiestnený za uzamykateľnými dverami, posuvnými dverami ani dverami s pántmi na náprotivnej strane od bubnovej sušičky, spôsobom, ktorý by mohol brániť v úplnom otvorení dverí sušičky.
- Po namontovaní sušičky musia pripojenia zostať pevné. Pri montáži sa uistite, že zadná stena sa o nič neopiera (napríklad o ventil, zásuvku).
- Pracovná teplota sušičky vyvážený a od +5 °C do +35 °C. Používaním mimo tohto rozsahu teploty bude výkon sušičky negatívne ovplyvnený a dôjde k jej poškodeniu.
- Pri prenášaní tohto výrobku buďte opatrní, keďže je ťažký. Vždy noste bezpečnostné rukavice.
- Tento spotrebič by mal byť vždy umiestnený pri stene.
- Zadná stena spotrebiča by mala byť otočená ku stene.
- Po umiestnení spotrebiča na stabilný povrch skontrolujte vodováhou či je dostatočne stabilný. Ak nie je, jeho stabilitu dosiahnete nastavením nožičiek. Tento postup opakujte vždy, keď spotrebič premiestnite.
- Sušičku neumiestňujte na elektrický kábel.

Zneškodňovanie starého výrobku

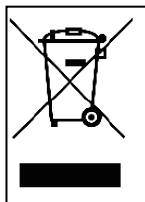

Tento výrobok spĺňa smernicu EÚ o odpade z elektrických a elektronických zariadení (2012/19/EÚ). Tento výrobok má symbol klasifikácie pre odpad z elektrických a elektronických zariadení (OEEZ).

Týmto symbolom, ktorý sa nachádza na výrobku alebo na informačnom štítku výrobku, sa označuje, že tento výrobok sa nesmie byť po skončení jeho životnosti zneškodňovaný s iným komunálnym odpadom. Tento výrobok uchovajte oddelene od iných typov odpadu, aby sa zabránilo možným negatívnym vplyvom na životné prostredie a zdravie ľudí, a na zabezpečenie udržateľného opätovného použitia materiálových zdrojov sa uistite, že vyvážený a recyklovaný zodpovedne. Na získanie informácií o spôsobe a mieste na odovzdanie je recykláciu bezpečnú pre životné prostredie kontaktujte predajcu alebo miestne úrady. Tento výrobok sa nesmie miešať s inými obchodnými odpadmi na recykláciu.

1. BEZPEČNOSTNÉ POKYNY

Táto časť obsahuje bezpečnostné pokyny, ktoré Vás majú ochrániť pred rizikom zranenia, alebo škodami na majetku. Nedodržaním týchto pokynov záruka stratí platnosť.

1.1. Elektrická bezpečnosť

- Spotrebič sa nesmie napájať cez externé vypínacie zariadenie ako je časovač, ani byť pripojené k obvodu, ktorý verejná infraštruktúra pravidelne zapína a vypína.
- Elektrickej zástrčky sa nedotýkajte mokrými rukami. Výrobok vždy odpájajte vytiahnutím zástrčky, inak hrozí riziko úrazu elektrickým prúdom.
- Sušičku pripájajte k uzemnenej zásuvke chránenej poistkou. Uzemnenie si dajte namontovať kvalifikovanému elektrikárovi.
- Naša spoločnosť nenesie zodpovednosť za poškodenia/straty vyplývajúce z používania sušičky bez uzemneného pripojenia podľa miestnych predpisov.
- Napätie a prípustné poistky sa uvádzajú na typovom štítku. (**Typový štítok pozri v časti Prehľad**)
- Hodnoty napätia a frekvencie uvedené na typovom štítku sa musia zhodovať s hodnotou napätia a frekvencie siete vo vašej domácnosti.
- Sušičku odpojte, ak sa nepoužíva dlhšie obdobie, pred montážou, údržbou, čistením a opravou, inak sa sušička môže poškodiť.
- Zásuvka musí byť po montáži vždy voľne dostupná.

 Poškodený napájací kábel/zástrčka môže spôsobiť požiar alebo úraz elektrickým prúdom. Ak sú kábel alebo zástrčka poškodené, musíte ich vymeniť. Výmena musí byť vykonaná len kvalifikovaným personálom.

 Aby ste predišli riziku alebo požiaru alebo úrazu elektrickým prúdom, na pripojenie sušičky k elektrickej sieti nepoužívajte predlžovacie káble, rozvodky ani adaptéry.

1.2. Bezpečnosť detí

- Tento spotrebič nie je určený na používanie osobami (vrátane detí) so zníženými fyzickými, zmyslovými alebo psychickými schopnosťami, s nedostatočnými skúsenosťami a znalosťami, ak nie sú pod dozorom alebo neboli riadne poučené o bezpečnom používaní spotrebiča osobou zodpovednou za ich bezpečnosť.
- Tento spotrebič môžu používať deti vo veku od 8 rokov a osoby so zníženými fyzickými, zmyslovými alebo psychickými schopnosťami, s nedostatočnými skúsenosťami a znalosťami, ak sú pod dozorom alebo ak boli riadne poučené o bezpečnom používaní spotrebiča a rozumejú možnému nebezpečenstvu. Deti sa so spotrebičom nesmú hrať. Čistenie a používateľskú údržbu nesmú vykonávať deti bez dozoru.
- Deti nenechávajte bez dozoru v blízkosti spotrebiča.
- Deti sa môžu do spotrebiča zavrieť, čo môže viesť k úmrtiu.
- Počas prevádzky deťom nedovoľte dotýkať sa sklenených dverí. Povrch sa mimoriadne zahrieva a môže spôsobiť popálenie pokožky.
- Obalový materiál uchovajte mimo dosahu detí.
- Pri požití alebo styku pokožky a očí s čistiacimi prostriedkami a materiálmi môže dôjsť k otrave a podráždeniu.
- Čistiace prostriedky uchovajte mimo dosahu detí. Elektrické výrobky sú pre deti nebezpečné.

- Počas prevádzky výrobku držte deti mimo dosahu.
- Zabráňte deťom prerušovať cyklus sušenia: môžete použiť detskú zámku, ktorou zablokujete akékoľvek zmeny v programe.
- Nedovoľte deťom sadieť/šplhať sa na výrobok ani vliezať do neho.

1.3. Bezpečnosť výrobku

 **Z dôvodu rizika požiaru sa NIKDY NESMÚ v sušičke sušiť tieto druhy bielizne:**

- Nesušte v bubnovej sušičke nevypraté veci.
- Veci znečistené látkami, ako je napríklad olej na varenie, acetón, alkohol, benzín, petrolej, odstraňovače škvŕn, terpentín, vosky a odstraňovače voskov, by sa mali pred sušením v bubnovej sušičke sušiť vyprať v horúcej vode s väčším množstvom čistiaceho prostriedku.
- Čistiace utierky a rohože, na ktorej sú zvyšky horľavých čistiacich prostriedkov alebo acetónu, benzínu, nafty, odstraňovača škvŕn, terpentínu, sviečky, vosku, odstraňovaču voskov alebo chemikálií.
- Bielizeň so zvyškami vlasových sprejov, odstraňovača laku na nechty a podobných látok.
- Bielizeň, na ktorej čistenie boli použité priemyselné chemikálie (napríklad pri chemickom čistení).
- Bielizeň na ktorej je akýkoľvek druh peny, špongia, guma alebo gume podobné časti alebo príslušenstvo. Patrí sem špongia z latexovej peny, sprchové čiapky, nepriepustné textílie, montované oblečenie a penové vankúše.
- Veci s výplňou a poškodené veci (vankúše alebo obliečky). Pena vyčnievajúca z týchto vecí by sa počas procesu sušenia mohla vznietiť.
- Používanie sušičky v prostrediach, ktoré obsahujú múku alebo uhoľný prach, môže spôsobiť výbuch.

 **UPOZORNENIE:** Spodná bielizeň, ktorá obsahuje kovové výstuže, sa nesmie dávať do sušičky. Sušička by sa mohla poškodiť, ak by sa počas sušenia kovové výstuže uvoľnili a odpadli.

 **POŽIAR:**R290

Nebezpečenstvo vzniku požiaru a poškodenia!

Tento produkt obsahuje ekologicky bezpečný, ale horľavý plyn R290. Chráňte produkt pred priamym plameňom a zdrojmi ohňa.

1.4. Správne používanie

 **UPOZORNENIE:** Bubnovú sušičku nikdy nezastavujte pred skončením cyklu sušenia, ak nie je možné všetky veci rýchlo vytiahnuť a rozložiť, aby sa teplo rozptýlilo.

 **UPOZORNENIE:** Zaistite, aby sa do sušičky nemohli dostať domáce zvieratá. Pred použitím sušičky skontrolujte jej vnútro.

 **UPOZORNENIE:** K prehriatiu odevov vo vnútri sušičky môže dôjsť, ak zrušíte program alebo v prípade výpadku napätia počas prevádzky sušičky. Táto koncentrácia tepla môže spôsobiť samovznietenie, takže vždy spustíte program Refresh (Osvieženie) na ochladenie alebo bielizeň rýchlo vyberte zo sušičky a rozprestrite ju tak, aby sa rozptýlilo teplo.

- Sušičku používajte len pre domáce sušenie a na sušenie látok so štítkom označujúcim, že sú vhodné na sušenie. Akékoľvek iné použitie je okrem zakázané.
- V prípade komerčného použitia bude záruka neplatná.
- Tento spotrebič bol navrhnutý len pre účely použitia v domácnosti a mal by byť umiestnený na rovný a pevný povrch.
- Neopierajte sa o dvere sušičky ani si na ne nesadajte. Sušička by sa mohla prevrátiť.
- Na zachovanie teploty, pri ktorej nedôjde k poškodeniu bielizne (napr. na ochranu bielizne pred vznietením), po ohrievacom procese začína chladiaci proces. Potom sa program skončí. Po skončení programu bielizeň vždy okamžite vyberte.

 **UPOZORNENIE:** Nikdy nepoužívajte sušičku bez filtra na žmolky alebo s poškodeným filtrom.

- Filter na žmolky vyčistíte **po každom použití**, ako sa uvádza v časti **Čistenie filtra na žmolky**.
- Filter na žmolky musí byť po umytí osušený. Mokrý filtre môžu spôsobiť nesprávne fungovanie počas procesu sušenia.
- Nahromadenie žmolkov okolo sušičky je neprípustné (neplatí pre spotrebiče, ktoré majú zabezpečenú ventiláciu do exteriéru budovy).

 **DÔLEŽITÉ:** Svetlá výška medzi sušičkou a podlahou by nemala byť zmenšená predmetmi, ako sú koberce, drevo alebo dosky, pretože by pre spotrebič nebol zabezpečený dostatočný prísun vzduchu.

- Sušičku nemontujte do priestorov, v ktorých hrozí riziko mrznutia. Teplota pod bodom mrazu negatívne ovplyvňuje výkon sušičiek. Kondenzovaná voda v čerpadle a hadici môže spôsobiť poškodenie.

1.5. Montáž na hornú stranu práčky

 **UPOZORNENIE:** Práčka nesmie byť umiestnená na sušičku. Pri montáži sušičky na hornú stranu práčky venujte pozornosť nižšie uvedeným výstrahám.

 **UPOZORNENIE:** Sušička môže byť umiestnená len na práčky, ktoré majú rovnakú alebo vyššiu kapacitu.

- Ak chcete umiestniť sušičku na práčku, je potrebné na spojenie oboch spotrebičov použiť upevňovacie diely. Tieto upevňovacie diely musia byť namontované autorizovaným servisným technikom.

- Po umiestnení sušičky na práčku, môže ich celková spoločná hmotnosť (pri naplnení) dosiahnuť takmer 150 kilogramov. Umiestnite tieto spotrebiče na pevnú podlahu, ktorá má dostatočnú nosnosť!

Tabuľka vhodnej montáže pre práčku a bubnovú sušičku					
Bubnová sušička (Hĺbka)	Práčka				
	37-41 cm	42-45 cm	46-49 cm	50-56 cm	57-63 cm
52,5 cm	X	✓	✓	✓	✓
56 cm	X	X	✓	✓	✓
61 cm	X	X	X	✓	✓
64 cm	X	X	X	X	✓

(Podrobnejšie informácie nájdete v bode 7. Technické parametre)

Na umiestnenie sušičku na práčky je potrebná špeciálna stohovacia sada ako voliteľný doplnok. Môžete ju zakúpiť prostredníctvom zákazníckeho servisu. Pokyny k montáži budú dodané spolu so stohovacou sadou.

Vyhlasenie o zhode CE

Vyhlasujeme, že naše výrobky spĺňajú príslušné európske smernice, rozhodnutia a nariadenia a požiadavky uvedených referenčných noriem.

1.6. Pripojenie k odtoku vody (s voliteľnou odtokovou hadicou)

V spotrebičoch s tepelným čerpadlom sa voda počas procesu sušenia zhromažďuje v nádržke. Nahromadenú vodu musíte po každom sušení vyprázdniť. Namiesto pravidelného vylievania vody môžete použiť odtokovú hadicu dodávanú spolu so spotrebičom a odviešť ňou vodu von.

1.6.1. Pripojenie hadice na vypúšťanie vody

1. Potiahnite a vytiahnite koniec hadice na zadnej strane sušičky. Na vyvážený aj vytiahnutie nepoužívajte žiadne náradie.
2. Pripojte jeden koniec odtokovej hadice, dodávanej so spotrebičom na koncovku, z ktorej ste vytiahli hadicu.
3. Pripevnite druhý koniec hadice priamo na odtok vody alebo do drezu.

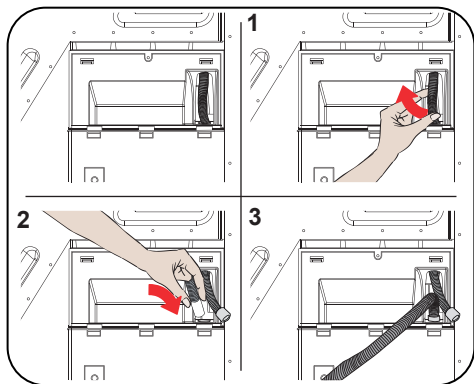

! UPOZORNENIE: Hadica musí byť pripojená tak, aby nedošlo k jej odpojeniu. Ak by sa hadica samovoľne odpojila počas vypúšťania vody, mohlo by dôjsť k vytopeniu vášho bytu

☞ DÔLEŽITÉ: Hadica na vypúšťanie môže byť namontovaná maximálne vo výške 80 cm.

☞ DÔLEŽITÉ: Hadica na vypúšťanie vody nesmie byť medzi spotrebičom a odtokom zalomená a spotrebič nesmie byť na ňu pritlačený ani ju prekračovať.

1.7. Nastavenie nožičiek

- Na to, aby sušička pracovala tichšie a s menšími vibráciami, musí byť na nožičkách pevná a vyvážená. Nastavte nožičky tak, aby ste zabezpečili, že spotrebič bude vyvážený.
- Otáčajte nožičkami doprava a doľava, kým sušička nie vyvážená a vyrovnaná a stabilná.

☞ DÔLEŽITÉ: Nastaviteľné nožičky nikdy nedemontujte.

1.8. Elektrické zapojenie

⚠ UPOZORNENIE: Hrozí riziko úrazu elektrickým prúdom!

- Sušička je nastavená na 220-240 V a 50 Hz.
- Napájací kábel sušičky je vybavený špeciálnou koncovkou. Táto koncovka musí byť pripojená do uzemnenej zásuvky chránenej poistkou 16 A, ako je uvedené na typovom štítku. Hodnota prúdu poistky na elektrickom vedení, na ktoré je pripojená zásuvka, musí tiež byť 16 A. Ak nemáte takúto zásuvku alebo poistku, konzultujte to s kvalifikovaným elektrikárom.
- Naša spoločnosť nezodpovedá za škody vyplývajúce z nesprávneho používania bez uzemnenia.

☞ DÔLEŽITÉ: Používanie spotrebiča pri nízkych hodnotách napätia môže skrátiť jeho životnosť a znížiť jeho výkon.

1.9. Montáž pod pracovnú plochu

- Medzi zadnou stenou a bočnými stenami výrobku, a ak spotrebič plánujete umiestniť pod pracovnú dosku, ponechajte medzi nimi aspoň 3 cm voľného priestoru.
- Montáž/demontáž pod pracovnou doskou, ak je to potrebné, musí vykonať oprávnený technik.

2. PREHLAD

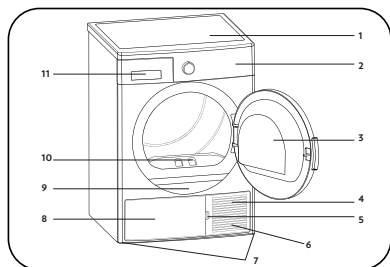

















1. Vrchný kryt
2. Ovládací panel
3. Plniace dvierka
4. Prieduch ventilácie
5. Výmenník tepla
6. Vetracie mriežky
7. Nastaviteľné nožičky
8. Kryt výmenníka
9. Typový štítok
10. Žmolkový filter
11. Nádržka na vodu

3. PRÍPRAVA BIELIZNE

3.1. Triedenie bielizne určenej na sušenie

Postupujte podľa pokynov na štítkoch na bielizni, ktorú idete sušiť. Sušte len takú bielizeň,, na ktorej je označenie/symbol, znamenajúci, že „môže byť sušená v sušičke“.

- Nepoužívajte tento spotrebič s množstvami a typmi náplne inými ako je uvedené v bode 4.3. Kapacita náplne

 Vhodné na sušenie v sušičke	 Nie je potrebné žehliť	 Šetrné/jemné sušenie	 Nevhodné na sušenie v sušičke
 Nesušiť	 Nečistiť nasucho	 Pri akejkoľvek teplote	 Pri vysokej teplote
 Pri strednej teplote	 Pri nízkej teplote	 Bez tepla	 Sušiť zavesené
 Sušiť rozprestreté	 Sušiť zavesené mokré	 Sušiť rozprestreté v tieni	 Vhodné na čistenie za sucha

Nesušte tenké, viacvrstvé ani hrubovrstvé látky spolu, keďže schnú pri rôznych úrovniach. Z tohto dôvodu sušte spolu odevy, ktoré majú rovnakú štruktúru a rovnaký typ látky. Takto dosiahnete najlepšie vysušenie. Ak si myslíte, že je bielizeň stále vlhká, môžete zvoliť časový program pre ďalšie sušenie.

Sušte veľké (napríklad periny) a malé kusy bielizne osobitne, aby ste nemali bielizeň vlhkú.

 **DÔLEŽITÉ:** Jemné tkaniny, vyšivované tkaniny, vlnené/hodvábne tkaniny, oblečenie z jemných drahých tkanín, vzduchotesné oblečenie a záclony z tylu nie sú vhodné na sušenie v sušičke.

3.2. Príprava bielizne určenej na sušenie

Riziko výbuchu alebo požiaru!

Vyberte všetky predmety z vreciek, ako sú zápaľovače alebo zápalky.

 **UPOZORNENIE:** Bubon sušičky a textílie by sa mohli poškodiť.

- Odevy sa môžu počas procesu prania zamočať. Pred vložením do sušičky ich oddelte od seba.
- Vytiahnite všetky predmety z vreciek na odevoch a dbajte na nasledujúce:
- Textilné opasky, šnúrky na zásterách a podobne zviažte k sebe, prípadne použite vrecko na bielizeň.
- Zatvorte zipsy, spony a príchytky, zapnite cvoky.
- Najlepšie výsledky sušenia dosiahnete, ak usporiadate bielizeň podľa typu tkanín a programu sušenia.
- Z odevov odstráňte spony a podobné kovové súčasti.
- Vlnené veci, ako sú napríklad trička a pletené oblečenie sa **zvyčajne pri prvom sušení zrazia**. Použite ochranný program.
- **Syntetické materiály nesaňte nadmerne. Mohli by sa na nich vytvoriť záhyby.**
- Pri praní bielizne, ktorú budete sušiť, upravte množstvo aviváže podľa údajov výrobcu práčky.

3.3. Kapacita náplne

Postupujte podľa pokynov uvedených v časti „Voľba programu a tabuľka spotreby“. **(Pozri: 5.2 Voľba programu a tabuľka spotreby.)** Nevkladajte do výrobku viac bielizne, než sú hodnoty kapacity uvedené v tabuľke.

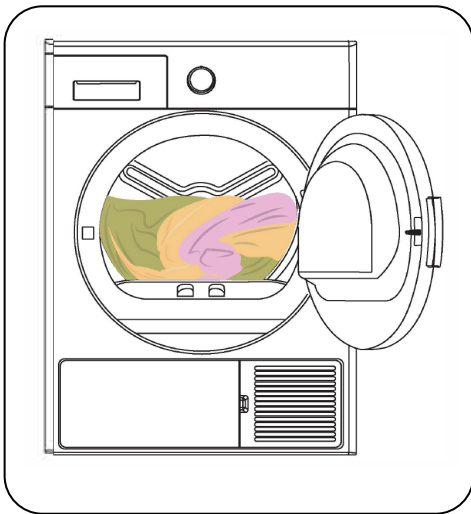

 **DÔLEŽITÉ:** Neodporúča sa dávať do sušičky viac bielizne, ako je a množstvo uvedené v tabuľke. Keď je sušička preťažená, sušiaci výkon sušičky sa zníži a bielizeň sa môže poškodiť.

Bielizeň	Hmotnosť v suchom stave (g)
Plachta (dvojitá)	725
Povlečenie na vankúš	240
Osuška	700
Uterák	225
Tričko	190
Bavlnené tričko	200
Džinsy	650
Gabardénové nohavice	400
Tričko	120

4. POUŽÍVÁNIE BUBNOVEJ SUŠIČKY

4.1. Ovládací panel

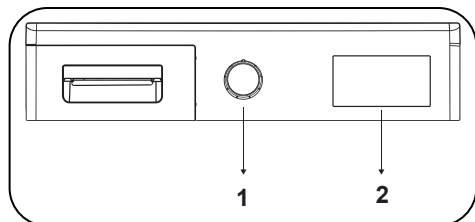

1. Ovládač voľby programu

2. Elektronický indikátor a ďalšie funkcie

4.1.1. Ovládač voľby programu

Ovládačom voľby programu vyberte požadovaný program sušenia

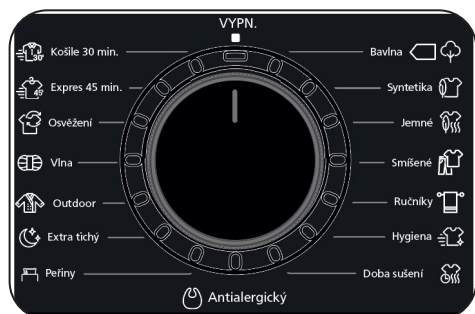



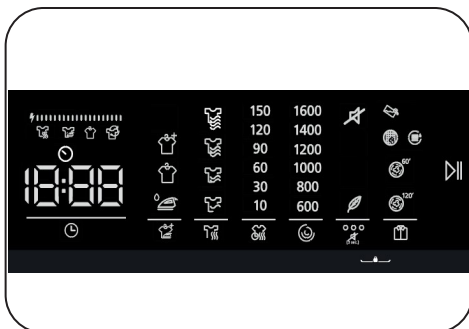





4.1.2. Elektronický indikátor a ďalšie funkcie



Symbols na displeji:

Indikátor upozornenia na zásobník s vodou	
Indikátor upozornenia na čistenie žmolkového filtra	
Indikátor upozornenie na čistenie výmenníka	
Extra suché	
Suché do skrine	
Suché pre žehlenie	
Úroveň sušenia 1	
Úroveň sušenia 2	
Úroveň sušenia 3	
Úroveň sušenia 4	
Odložený štart	
Proti pokrčeniu bielizne 60 minút	
Proti pokrčeniu bielizne 120 minút	

Jemné sušenie	
Zrušiť zvukové upozornenie	
Spustiť a zastaviť	
Zobrazenie kroku sušenia:	
Sušenie	
Sušenie na žehlenie	
Sušenie do skrine	
Koniec	
Elektronický displej zobrazuje počas programu jednotlivé kroky sušenia. Vždy, keď sa začne nový krok programu, rozsvieti sa kontrolka daného kroku sušenia. Po skončení daného kroku sušenia príslušná kontrolka zhasne.	
Zobrazenie spotreby energie	
	
Zobrazuje spotrebu energie zvoleného programu. Čím väčší je symbol, tým väčšia je spotreba energie. Úroveň spotreby energie narastá alebo klesá v závislosti od typu tkaniny, trvania zvoleného programu, úrovne sušenia a rýchlosti otáčok.	

4.2. Voľba programu a tabuľka spotreby

Stlačením tlačidla Start/Pause spustíte program. LED indikátor Start/Pause signalizujúci spustenie programu a LED indikátor sušenia sa rozsvietia.

Program	Kapacita (kg)	Rýchlosť žmýkania práčky	Približné množstvo zostávajúcej vlhkosti	Dĺžka trvania (minúty)
Bavlna	8	1000	60%	179
Syntetika	4	800	40%	81
Jemné	2	600	50%	58
Zmiešané	4	1000	60%	112
Uteráky	3	1000	60%	92
Hygiena	3	1000	60%	80
Čas sušenia	-	-	-	-
Bezpečné pre alergikov	3	1000	60%	80
Periny	2,5	800	60%	109
Extra tichý	8	1000	60%	216
Outdoor	2	800	40%	63
Vlna	1,5	600	50%	160
Osvieženie	-	-	-	10
Expresné 45 min.	1	1200	50%	45
Košele 30 min.	0,5	1200	50%	30

Hodnoty spotreby energie				
Program	Kapacita (kg)	Rýchlosť žmýkania práčky	Približné množstvo zostávajúcej vlhkosti	Hodnoty spotreby energie (kWh)
Bavlna – sušenie do skrine	8	1000	60%	1,39
Bavlna – sušenie na žehlenie	8	1000	60%	1,09
Syntetika – sušenie do skrine	4	800	40%	0,56
Spotreba energie vo vypnutom stave P_o (W)				0,5
Spotreba energie v zapnutom stave P_L (W)				1

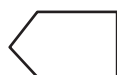

Program sušenia bavlny do skrine je štandardný program sušenia, ktorý je možné spustiť s plnou alebo polovičnou kapacitou. Informácie o nej sú uvedené na štítku a na doklade k výrobku. Tento program je energeticky najefektívnejší program na sušenie normálnych mokrých bavlnených odevov.

*Program s energetickým štítkom podľa normy (EN 61121:2013)

Všetky hodnoty v tabuľke boli určené v súlade s normou EN 61121:2013. Hodnoty spotreby sa môžu líšiť od hodnôt v tabuľke. Závisí to od typu textilii, rýchlosti žmýkania, prevádzkových podmienok a hodnôt napätia.

4.2.1. Doplnkové funkcie

V tabuľke je uvedený súhrn možností, ktoré je možné zvoliť v ďalej uvedených programoch.

Voľba	Popis
Cieľ sušenia	Zvoľte cieľ sušenia vhodný pre typ bielizne, ktorú chcete vysušiť. Pre hrubú a viacvrstvovú bielizeň, ktorej sušenie trvá dlhšie, zvoľte Extra suché. Pre bežnú, jednovrstvovú bielizeň zvoľte Suché do skrine. Pre bielizeň, ktorú chcete ponechať vlhkú a vhodnú na žehlenie, zvoľte Suché na žehlenie.
Úroveň sušenia	Miera vlhkosti zachovaná po sušení sa dá upraviť pridaním ďalších 3 úrovní k štandardnému nastaveniu. Takto sa dá zabezpečiť, že bielizeň bude suchšia. Úrovně, ktoré sa dajú pridať k štandardnému nastaveniu (úroveň 1): 2 (nízka), 3 (stredná), 4 (vysoká). Po výbere sa rozsvieti LED kontrolka príslušnej úrovne sušenia.
Jemné sušenie*	Jemné tkaniny sa sušia dlhšie pri nižších teplotách.
Odložený štart	Spustenie programu môžete odložiť zvolením času v rozsahu 1 hodina až 23 hodín. Stlačením tlačidla Spustiť/zastaviť aktivujete požadovaný čas odloženia. Keď nastane čas, zvolený program sa spustí automaticky. Počas doby odloženia je možné aktivovať/deaktivovať voľby kompatibilné s programom. Dlhým stlačením tlačidla Odložený štart sa čas odloženia bude postupne meniť.
Zrušiť zvukové upozornenie	Sušička vydá zvukové upozornenie pri stlačení tlačidiel, otočení ovládača a na konci programu. Pre zrušenie zvukových upozornení stlačte a 3 sekundy podržte tlačidlo „Protí pokrčeniu bielizne“. Keď stlačíte toto tlačidlo, budete počuť zvukový signál, ktorý znamená, že táto možnosť bola aktivovaná a zvukové upozornenia budú zrušené.
Čas sušenia	Ak je ovládač programov otočený na Čas sušenia, môžete tento čas vybrať stlačením tlačidla Čas sušenia a spustiť program stlačením tlačidla Spustiť/zastaviť.
Detská zámka	K dispozícii je voľba detského zámku, aby počas programu nedošlo k zmenám v postupe programu. Na aktivovanie funkcie detského zámku musí užívateľ súčasne stlačiť na 3 sekundy tlačidlá „Možnosti“ a „Nekrčivé“. Keď je detský zámok aktivovaný, všetky tlačidlá sú deaktivované. Detský zámok sa na konci programu nedeaktivuje automaticky. Ak chcete deaktivovať detský zámok na konci programu, nastavte ovládač voľby programu do polohy „Off“. Potom nastavte ovládač voľby programu do prvej polohy. Detský zámok je stále aktívny. Na deaktivovanie detského zámku musí užívateľ súčasne stlačiť na 3 sekundy tlačidlá „Možnosti“ a „Nekrčivé“. Pri aktivovaní/deaktivovaní detského zámku sa na displeji na 2 sekundy zobrazí symbol „CL“ a potom zmizne. Zaznie aj zvukové upozornenie. Upozornenie: Keď je výrobok v činnosti, prípadne je aktívny detský zámok, a otočíte ovládač voľby programu, zaznie zvukové upozornenie a na displeji sa na 2 sekundy zobrazí symbol „CL“, ktorý potom zmizne. Ak otočíte ovládač voľby programu, zaznie zvukové upozornenie. Aj keď nastavíte ovládač programu na iný program, predchádzajúci program bude ďalej v činnosti. Ak chcete vybrať nový program, je potrebné deaktivovať detský zámok a potom nastaviť ovládač voľby programu.
Protí pokrčeniu*	Ak na konci programu neotvoríte dvierka sušičky, funkcia proti pokrčeniu bude aktívna 60 minút. Ak je funkcia proti pokrčeniu už zvolená, bude aktívna 120 minút.
Výber rýchlosti otáčok	Pre sušenie bielizne nastavte rýchlosť otáčok práčky, v ktorej ste túto bielizeň prali. Týmto zabezpečíte, že odhadovaný čas sušenia bude zobrazený presnejšie.

*Ponuka sa môže pri jednotlivých modeloch líšiť.

4.2.2. Spustenie programu

Počas voľby programu bude blikať LED indikátor Start/pause. Stlačením tlačidla Start/Pause spustíte program. LED indikátor Start/Pause signalizujúci spustenie programu a LED indikátor sušenia sa rozsvietia.

Program	Popis
Bavlna	Tento program je určený na sušenie bavlnenej bielizne, vrátane prestieradiel, obliečok na vankúš, pyžám, spodnej bielizne, obrusov atď.
Syntetika	Tento program je určený na sušenie syntetickej bielizne, ako sú košele, trička, blúzky, pri nižších teplotách ako pri programe pre bavlnenú bielizeň.
Jemné	Tento program suší tenké odevy, ako sú napríklad košele, blúzky a hodvábné odevy, pri nízkych teplotách tak, aby boli pripravené na nosenie.
Zmiešané	Tento program suší odevy z bavlny zmiešanej so syntetikou, ktoré sa neodfarbujú, aby boli pripravené na nosenie.
Uteráky	Tento program je určený na sušenie hrubej bavlnenej bielizne, ako sú uteráky, župany atď.
Hygiena	"Tento program je vhodný pre látky, ktoré vyžadujú hygienické pranie."
Čas sušenia	Na dosiahnutie požadovanej úrovne sušenia pri nízkej teplote môžete použiť časové programy od 10 min. do 150 min. Bez ohľadu na úroveň sušenia sa program v požadovanom čase zastaví.
Bezpečné pre alergikov	Program Bezpečné pre alergikov sa používa na hygienické sušenie bavlneného oblečenia so zvýšenou mierou potreby prania, napríklad detského oblečenia, pri vysokých teplotách.
Periny**	Tento program slúži na sušenie jednotlivých perín, ako páperových, tak syntetických.
Extra tichý	Tichý program znižuje hluk vydávaný bubnom. Úroveň hluku je v ňom výrazne nižšia v porovnaní s programom Bavlna do skrine.
Outdoor	Tento program je vhodný pre outdoorové oblečenie, vodotesné bundy, bundy s vnútornou izoláciou atď.
Vlna	Tento program použijete pre jemné sušenie vlneného oblečenia praného podľa návodu na pranie. Po ukončení cyklu sušenia oblečenie vyťahnite. Nepoužívajte tento program na sušenie oblečenia z akrylovej priadze.
Osvieženie	Čas sušenia možno vybrať od 10 minút do 150 minút bez prívodu horúceho vzduchu, vykoná sa osvieženie a predídze sa vzniku zápachov.
Košele 30 min.	2 až 3 košele sú pripravené na žehlenie za 30 minút.
Expresné 45 min.	1 kg syntetickej bielizne vyžmýkané vysokou rýchlosťou v práčke sa vysuší za 45 minút.

 **DÔLEŽITÉ:** Počas činnosti programu neotvárajte plniace dverka. Ak dverka otvoríte,

nenechávajúce ich dlho otvorené.

4.2.3. Energeticky úsporný režim

Ak v kroku výberu programu nestlačíte po dobu 15 minút žiadne tlačidlo, sušička sa prepne do energeticky úsporného režimu, aby sa znížila spotreba elektrickej energie. LED kontrolka sa na displeji neaktivuje. V energeticky úspornom režime vždy, keď meníte polohu tlačidla voľby programu, budú podľa tejto polohy tlačidla voľby programu fungovať tie LED kontrolky, ktoré sú vedľa daného tlačidla voľby programu. Aby ste mohli zvoliť program a spustiť ho, musíte spotrebič vypnúť a znovu zapnúť.

4.2.4. Priebeh programu

Počas programu

Ak počas činnosti programu otvoríte dverka, výrobok prejde do pohotovostného režimu. Po zatvorení dveriek môžete stlačením tlačidla Start/Pauza pokračovať v programe.

Počas činnosti programu neotvárajte plniace dverka. Ak dverka otvoríte, nenechávajúce ich dlho otvorené.

Ukončenie programu

Keď program skončí, rozsvietia sa LED indikátory pre Start/Pauza, úroveň v zásobníku vody, čistenie filtra a čistenie výmenník tepla. Okrem toho po skončení programu zaznie zvuková signalizácia. Môžete vytiahnuť bielizeň a sušička je pripravená na ďalšiu náplň.

 **DÔLEŽITÉ:** Po každom programe vyčistíte filter na žmolky. Po každom programe vyprázdňte nádobu na vodu.

 **DÔLEŽITÉ:** Ak bielizeň po skončení programu nevytiahnete, automaticky sa aktivuje hodinová fáza Anti Crease. Pri tomto programe sa v pravidelných intervaloch bubon otočí, aby sa nevytvárali záhyby.

4.3. Informácie o svetlení v bubne

- Tento spotrebič je vybavený svetlom LED, ktoré sa nachádza v bubne. Dióda LED sa rozsvieti automaticky, keď otvoríte dverka. Po chvíli automaticky zhasne.
- Používateľ nemôže samostatne nastavovať rozsvietenie alebo zhasnutie svetla.
- Nepokúšajte sa samostatne vymeniť alebo upraviť svetlo.

PROGRAMY	VOĽBY								
	Cieľ sušenia	Odloženie	Zrušenie zvukového upozornenia na ukončenie cyklu	Detská zámka	Jemné	Čas sušenia	Úroveň sušenia	Proti pokrčeniu	Žmýkanie
Bavlna	✓	✓	✓	✓	✓	X	✓	✓	✓
Syntetika	✓	✓	✓	✓	✓	X	✓	✓	✓
Jemné	✓	✓	✓	✓	✓	X	X	✓	✓
Zmiešané	✓	✓	✓	✓	✓	X	✓	✓	✓
Uteráky	✓	✓	✓	✓	✓	X	✓	✓	✓
Hygiena	✓	✓	✓	✓	✓	X	✓	✓	✓
Čas sušenia	X	✓	✓	✓	X	✓	X	✓	X
Bezpečné pre alergikov	✓	✓	✓	✓	X	X	✓	✓	✓
Periny	✓	✓	✓	✓	✓	X	✓	✓	✓
Extra tichý	✓	✓	✓	✓	X	X	X	✓	X
Outdoor	✓	✓	✓	✓	✓	X	✓	✓	✓
Vlna	X	✓	✓	✓	X	X	X	✓	X
Osvieženie	X	✓	✓	✓	X	✓	X	✓	X
Expresné 45 min.	✓	✓	✓	✓	X	X	X	✓	X
Košele 30 min.	✓	✓	✓	✓	X	X	X	✓	X
X	Nevoľiteľné								
✓	Voľiteľné								

5. ČISTENIE A STAROSTLIVOSŤ

DÔLEŽITÉ: Na čistenie sušičky nepoužívajte priemyselné chemikálie. Nepoužívajte sušičku, ktorá bola čistená priemyselnými chemikáliami.

5.1. Čistenie filtrov na žmolky

DÔLEŽITÉ: PO KAŽDOM POUŽITÍ NEZABUDNITE VYČISTIŤ FILTRE NA ŽMOLKY.

Ako vyčistiť filtre na žmolky:

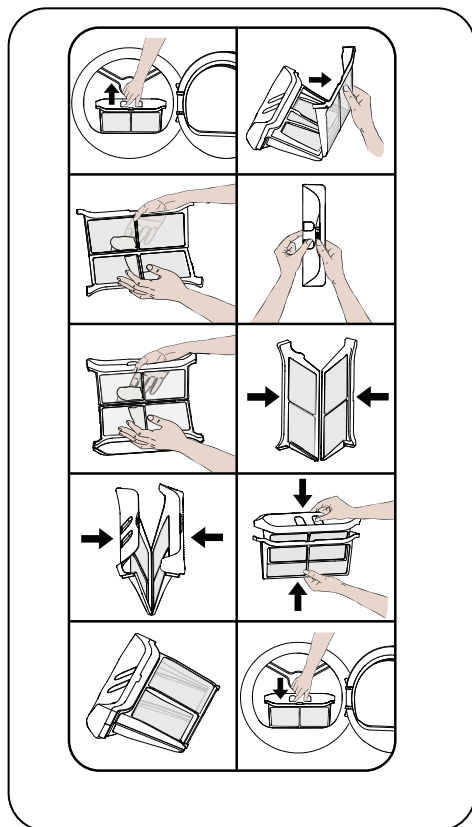

1. Otvorte plnacie dverka.
2. Vytiahnite filtre na žmolky.
3. Otvorte vonkajší filter
4. Rukami alebo mäkkou utierkou vyčistíte vonkajší filter.
5. Otvorte vnútorný filter
6. Rukami alebo mäkkou utierkou vyčistíte vnútorný filter

7. Zatvorte filtre a upevnite háčiky

8. Vložte vnútorný filter dovnútra vonkajšieho filtra

9. Vráťte filter späť na miesto

Po určitej dobe používania sušičky, ak postrehnete vrstvu, ktorá predstavuje prekážku na povrchu filtra, vyčistíte vrstvu umytím filtra teplou vodou. Pred opätovným nasadením filter poriadne vysušte.

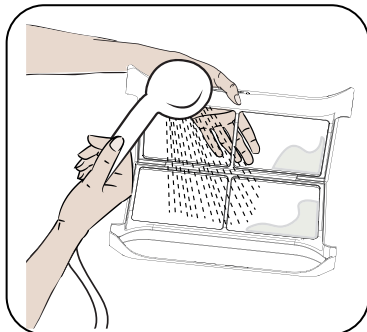

5.2. Vyprázdenie nádrže na vodu

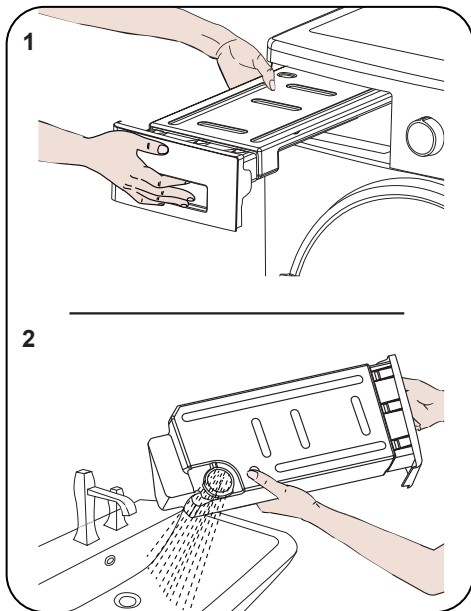

1. Potiahnite kryt zásuvky a opatrne vytiahnite nádrž.
2. Vylejte vodu z nádoby.
3. Ak sú vo vývodnom viečku v nádrži na vodu nahromadené žmolky, vyčistíte ho vodou.

4. Opäť naložte nádrž na vodu.

ⓘ DÔLEŽITÉ: Nádrž na vodu nikdy nevyťahujte počas činnosti programu. Voda vyzrážaná v nádrži na vodu nie je vhodná na pitie.

ⓘ DÔLEŽITÉ: PO KAŽDOM POUŽITÍ NEZABUDNITE VYPRÁZDNIŤ NÁDRŽ NA VODU.

5.3. Čistenie vymenníka

ⓘ DÔLEŽITÉ: Vyčistíte vymenník, keď uvidíte upozornenie „Heat Exchanger cleaning“ (čistenie vymenníka).

ⓘ DÔLEŽITÉ: AJ V PRÍPADE, ŽE NESVIETI LED INDIKÁTOR UPOZORNENIA „HEAT EXCHANGER CLEANING“: VYČISTITE KAŽDÝCH 10 POUŽITÍ SUŠIČKY ALEBO TRIKRÁT ZA MESIAC.

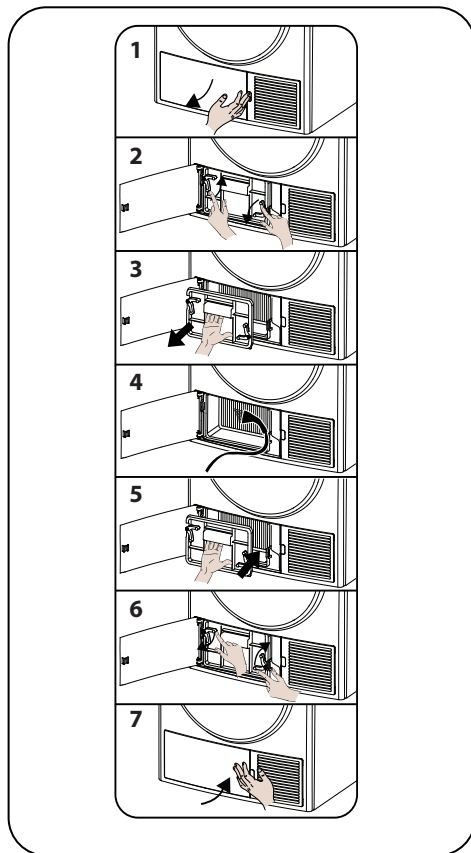

Ak je proces sušenia dokončený, otvorte plniace dverka a počkajte na vychladnutie.

1. Otvorte kryt, ako je znázornené na obrázku.
2. Odomknite kryt výmeníka otáčaním v smere znázornenom šípkami.
3. Vyberte výmenník podľa obrázku.
4. Vyčistite prednú plochu výmenníka podľa obrázku.
5. Vložte výmenník podľa obrázku.
6. Uzáver výmenníka otočte v smere šípky.
7. Zatvorte kryt desky, ako je znázornené na obrázku.

⚠ VÝSTRAHA: STABILIZÁTORY VÝMENNÍKA SÚ OSTRÉ. NEPOKÚŠAJTE SA JE OČISTIŤ RUKAMI. STABILIZÁTORY MÔŽU PORANIŤ RUKY.

5.4. Čistenie snímača vlhkosti

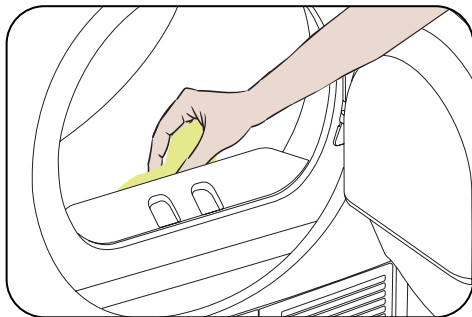

V spotrebiči sú snímače vlhkosti, ktoré zisťujú, či je bielizeň suchá.

Ako vyčistiť snímače:

1. Otvorte plniace dverka na spotrebiči.
2. Ak je spotrebič stále horúci kvôli procesu sušenia, počkajte na vychladnutie.
3. Mäkkou utierkou navlhčenou v octe utrite kovové povrchy snímača a vysušte ich.

ⓘ DÔLEŽITÉ: KOVOVÉ POVRCHY SNÍMAČA VYČISTITE 4-KRÁT ZA ROK.

ⓘ DÔLEŽITÉ: Na čistenie kovových povrchov snímača nepoužívajte kovové nástroje.

⚠ VÝSTRAHA: Z dôvodu rizika požiaru alebo výbuchu nepoužívajte na čistenie snímačov rozpúšťadlá, čistiace prostriedky ani podobné výrobky.

5.5. Čistenie vnútorného povrchu a plniacich dvierok

⚠ DÔLEŽITÉ: PO KAŽDOM PROCESE SUŠENIA NEZABUDNITE VYČISTIŤ VNÚTORNÝ POVRCH PLNIAČICH DVIEROK.

Otvorte plniace dvierka sušičky a vyčistite všetky vnútorné povrchy a tesnenie mäkkou navlhčenou utierkou.

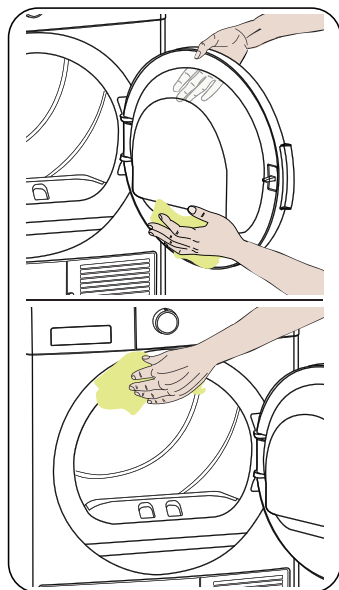

6. ZVUK STROJA

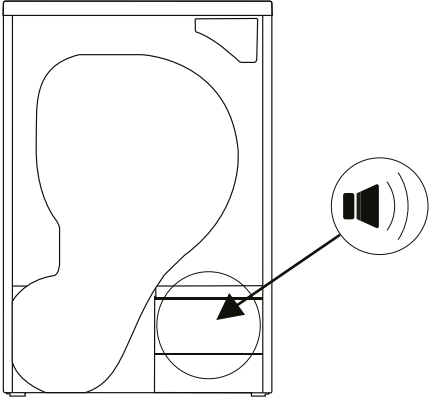
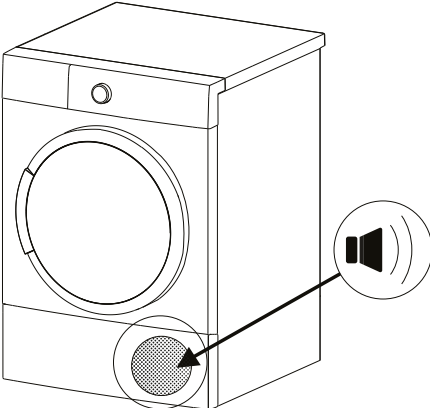
ZDROJ ZVUKU	DEFINÍCIA
 A line drawing of a washing machine drum. A circular callout containing a speaker icon is connected by an arrow to a specific area at the bottom of the drum, indicating the location of the pump.	<p>Zvuk čerpadla</p> <p>Čerpadlo sa aktivuje vo chvíli, keď prístroj začne vykonávať svoju činnosť a v určitých intervaloch počas prevádzky. Ak v priebehu tohto procesu počujete zvuk čerpadla a vody, je to normálny jav.</p>
 A line drawing of a front-loading washing machine. A circular callout containing a speaker icon is connected by an arrow to a circular vent or grille at the bottom front of the machine, indicating the location of the compressor.	<p>Zvuk kompresora</p> <p>Keď je stroj v prevádzke a občas počujete kovový zvuk vychádzajúci z kompresora, je to normálny jav.</p>

7. TECHNICKÉ PARAMETRE

Značka	ROMO
Názov modelu	RHD2081A
Výška:	Min: 845 mm / Max: 855 mm*
Šírka	596 mm
Hĺbka	609 mm
Kapacita (max.)	8 kg**
Hmotnosť netto (s plastovými dvierkami)	45,8 kg
Hmotnosť netto (so sklenenými dvierkami)	47,3 kg
Napätie	220-240 V
Príkon	1000 W

*Min. výška: Výška s nepoužitou nastaviteľnou nožičkou. Max. výška: Výška s nastaviteľnou nožičkou rozťahnutou na maximum.

**Hmotnosť sušenej bielizne pred praním.

 **DÔLEŽITÉ:** V rámci vylepšovania kvality sušičky sa môžu technické parametre bez predchádzajúceho oznámenia zmeniť.

 **DÔLEŽITÉ:** Uvedené hodnoty boli dosiahnuté v laboratórnych podmienkach podľa príslušných noriem. Tieto hodnoty sa môžu meniť v závislosti od podmienok prostredia a používania sušičky.

 **UPOZORNENIE:**

1. Z bezpečnostných dôvodov predpisy vyžadujú priestor minimálne 1 m³ na 8 g chladiacej látky pre tento typ zariadenia. Pre 150 g propánu minimálna povolená plocha miestnosti činí 18,75 m³.

2. Chladiaci látka: riziko požiaru / riziko otravy / riziko materiálnej škody a poškodenia spotrebiča. Spotrebič obsahuje chladiaci látku, R290, ktorá je ekologická, ale horľavá. Jej nesprávna likvidácia môže spôsobiť požiar alebo otravu. Zlikvidujte spotrebič správne a dbajte na to, aby ste nepoškodili potrubie chladiaceho obvodu.

- Typ chladiacej látky: R290
- Množstvo plynu: 110 g
- ODP (Potenciál poškodenia ozónu): 0
- GWP (Potenciál globálneho otepľovania): 3

1. Riziko výbuchu alebo požiaru! Vyberte z vreciek všetky zapaľovače a zápalky.

2. Sušičku neumiestňujte vedľa otvoreného plameňa a zdrojom ohňa.

8. RIEŠENIE PROBLÉMOV

Sušička je vybavená systémami, ktoré neustále kontrolujú prebiehajúci proces sušenia a vykonávajú potrebné merania, aby vás upozornili na prípadnú poruchu.

⚠ VÝSTRAHA: Ak problém pretrváva aj potom ako ste urobili kroky z tohto oddielu, kontaktujte predajcu alebo autorizovaný servis. Nikdy sa nepokúšajte opraviť nefunkčný výrobok.

PROBLÉM	PRÍČINA	RIEŠENIE
Proces sušenia trvá dlho.	Povrch filtra na žmolky je možno upchatý.	Umyte filter vlažnou vodou.
	Výmenník tepla je možno upchatý.	Vyčistite výmenník tepla.
	Vetracie mriežky v prednej časti spotrebiča sú možno zatvorené.	Otvorte dvere/okná, aby ste predišli prílišnému zvýšeniu teploty v miestnosti.
	Na snímači vlhkosti môže byť vrstva vodného kameňa.	Vyčistite snímač vlhkosti.
	Sušička je možno preťažená bielizňou.	Nepreťažujte sušičku.
	Bielizeň je možno nedostatočne vyžmýkaná.	Zvoľte na práčke vyššiu rýchlosť odstredovania.
Bielizeň je na konci procesu sušenia stále vlhká.	⚠ Bielizeň, ktorá je na konci procesu sušenia horúca, sa zvyčajne zdá na pocit vlhkejšia.	
	Použitý program možno nie je vhodný pre daný typ bielizne.	Skontrolujte štítky o starostlivosti na jednotlivých kusoch bielizne, vyberte vhodný program pre daný typ bielizne a dodatočne použite časové programy.
	Povrch filtra na žmolky je možno upchatý.	Umyte filter vlažnou vodou.
	Výmenník tepla je možno upchatý.	Vyčistite výmenník tepla.
	Sušička je možno preťažená bielizňou.	Nepreťažujte sušičku.
	Bielizeň je možno nedostatočne vyžmýkaná.	Zvoľte na práčke vyššiu rýchlosť odstredovania.
Sušičku nemožno otvoriť alebo program nie je možné spustiť. Sušička sa po nastavení neaktivuje.	Sušička možno nie je zapojená do elektrickej siete.	Skontrolujte, či je zástrčka poriadne pripojená v zásuvke.
	Plniace dvierka sú možno otvorené.	Uistite sa, či sú plniace dvierka správne zatvorené.
	Možno ste nenastavili program alebo ste nestlačili tlačidlo Start/ Pause.	Uistite sa, že bol zvolený program a že sušička nie je v pohotovostnom alebo pozastavenom režime.
	Detský zámok je možno aktívny.	Deaktivujte detský zámok.
Program sa bezdôvodne prerušil.	Plniace dvierka možno nie sú správne zatvorené.	Uistite sa, či sú plniace dvierka správne zatvorené.
	Možno došlo k výpadku elektrickej energie.	Stlačením tlačidla Start/Pause spustíte program.
	Nádrž na vodu môže byť plná.	Vyprázdnite nádrž na vodu.

PROBLÉM	PRÍČINA	RIEŠENIE
Odevy sa zrazili, sú splstnateľé alebo v zlom stave.	Použitý program možno nie je vhodný pre daný typ bielizne.	Skontrolujte štítky o starostlivosti na jednotlivých kusoch bielizne a vyberte vhodný program pre daný typ bielizne.
Únik vody z plniacich dvierok.	Na vnútorných povrchoch plniacich dvierok a ich tesnení sú možno nahromadené žmolky.	Vyčistíte vnútornú stranu plniacich dvierok a povrchy tesnenia plniacich dvierok.
Plniace dvierka sa samovoľne otvárajú.	Plniace dvierka možno nie sú správne zatvorené.	Zatlačte plniace dvierka, kým nezačujete zvuk zatvorenia.
Svieti/bliká varovný symbol nádrže na vodu.	Nádrž na vodu môže byť plná.	Vyprázdnite nádrž na vodu.
	Hadica na vypúšťanie vody môže byť ohnutá.	Ak je výrobok priamo napojený na výtok vody, skontrolujte hadicu na vypúšťanie vody.
Svieti varovný symbol čistenia výmenníka tepla.	Výmenník tepla je možno znečistený.	Vyčistíte výmenník tepla.
Svieti varovný symbol čistenia filtra.	Filter na žmolky je možno znečistený.	Vyčistíte filter.
	Lôžko filtra môže byť upchaté vláknami.	Vyčistíte lôžko filtra.
	Na povrchu filtra na žmolky sa možno vytvorila vrstva vlákien, ktorá spôsobuje upchatie.	Umyte filter vlažnou vodou.
Blikajú varovné symboly čistenia filtra a výmenníka tepla.	Lôžko filtra môže byť upchaté vláknami.	Vyčistíte lôžko filtra.
	Na povrchu filtra na žmolky sa možno vytvorila vrstva vlákien, ktorá spôsobuje upchatie.	Umyte filter vlažnou vodou.
	Výmenník tepla je možno upchatý.	Vyčistíte výmenník tepla.
Program nejde spustiť a bliká varovná kontrolka filtra.	Filter možno nie je vložený.	Vymeňte filter.
	Bliká varovná kontrolka filtra, aj keď je filter vložený.	Obráťte sa na servisnú službu.

9. AUTOMATICKÉ CHYBOVÉ HLÁSENIA A KROKY, KTORÉ TREBA NÁSLEDNE VYKONAŤ

Vaša bubnová sušička je vybavená zabudovaným systémom detekcie porúch, ktoré sú indikované kombináciou blikajúcich prevádzkových kontroliek. Najčastejšie chybové kódy sú uvedené nižšie.

Kód chyby	Riešenie
E00	Kontaktujte najbližšieho servisného technika.
E03 / 	Vyprázdnite nádrž na vodu, ak problém pretrváva, kontaktujte najbližšieho servisného technika.
E04	Kontaktujte najbližšieho servisného technika.
E05	Kontaktujte najbližšieho servisného technika.
E06	Kontaktujte najbližšieho servisného technika.
E07	Kontaktujte najbližšieho servisného technika.
E08	V elektrickej sieti môže dochádzať k výkyvom napätia. Počkajte, pokiaľ sa hodnota napätia nevráti do pracovného rozsahu.

10. OCHRANA ŽIVOTNÉHO PROSTREDIA A INFORMÁCIE O OBALE

10.1. Informácie o obale

Obal tohto výrobku je vyrobený z recyklovateľných materiálov. Nelikvidujte obalové materiály spolu s komunálnym odpadom. Namiesto toho ich odnesť na zberné miesta určené vašimi miestnymi úradmi.

11. POPIS ENERGETICKÉHO ŠTÍTKU A ÚSPORA ENERGIE

11.1. Energetické štítky

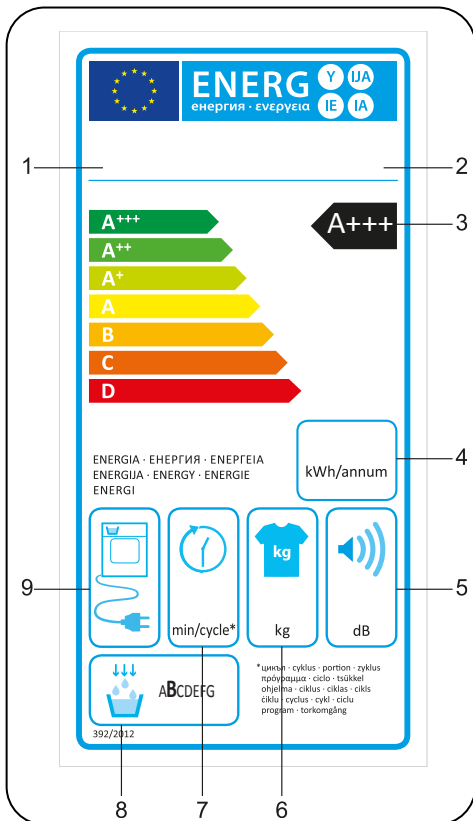

1. Značka
2. Model
3. Energetická trieda
4. Ročná spotreba energie
5. Hlučnosť počas sušenia
6. Maximálna kapacita bielizne
7. Trvanie cyklu: bavlna – sušenie do skrine
8. Trieda kondenzačnej účinnosti
9. Technológia spotrebiča

11.2. Energetická trieda

- Sušičku by ste mali prevádzkovať pri plnej naplnenosti, ale dbajte na to, aby nebola preplnená.
- Rýchlosť žmýkania bielizne, ktorú chcete sušiť, by mala byť pri jej praní nastavená na najvyššiu možnú hodnotu. To môže skrátiť trvanie procesu sušenia a znížiť spotrebu energie.
- Uistite sa, že spolu sušíte rovnaké typy bielizne.
- Pri výbere programu sa, riadte odporúčaniami uvedenými v návode na obsluhu.
- Kvôli zabezpečeniu cirkulácie vzduchu nechávajte dostatočný voľný priestor pred aj za sušičkou. Nezakrývajte mriežky na prednej strane spotrebiča.
- Ak to nie je nevyhnutné, neotvárajte plniace dvierka počas procesu sušenia. Ak dvierka otvoríte, nenechávajte ich dlho otvorené.
- Počas sušenia už nepridávajte ďalšiu mokrá bielizeň.
- Chlpy a žmolky z bielizne, ktoré prúdia vo vzduchu, sú zachytávané „žmolkovými filtrami“. Pred každým použitím sa uistite, že sú filtre čisté.
- Pri modeloch s teplým čerpadlom zabezpečte vyčistenie vymenníka minimálne trikrát za mesiac alebo po každých 10 použitíach.
- Priestor, v ktorom je sušička namontovaná, musí byť počas procesu sušenia vetraný.

ÚDAJE O VÝROBKU

V zhode s predpismi delegovaného nariadenia (EÚ) č. 392/2012

Meno dodávateľa alebo značka	ROMO
Názov modelu	RHD2081A
Menovitá kapacita (kg)	8
Typ bubnovej sušičky	Výmenník Tepla
Energetická trieda ⁽¹⁾	A+++
Ročná spotreba energie (kWh) ⁽²⁾	176
Automatická/Neautomatická	Automatická
Spotreba energie štandardného programu pre bavlnu pri plnej náplni (kWh)	1,39
Spotreba energie štandardného programu pre bavlnu pri čiastočnej náplni (kWh)	0,81
Spotreba energie štandardného programu pre bavlnu pri plnej náplni vo vypnutom stave P_o (W)	0,5
Spotreba energie štandardného programu pre bavlnu pri plnej náplni v pohotovostnom režime P_L (W)	1
Trvanie pohotovostného režimu (min)	nevyťahuje sa
Štandardný program na bavlnu ⁽³⁾	-
Trvanie štandardného programu pre bavlnu pri plnej náplni, $T_{suché}$ (min)	179
Trvanie štandardného programu pre bavlnu pri čiastočnej náplni, $T_{suché\ 1/2}$ (min)	110
Trvanie štandardného programu pre bavlnu pri plnej a čiastočnej náplni (T_t)	140
Trieda kondenzačnej účinnosti ⁽⁴⁾	B
Priemerná kondenzačná účinnosť štandardného programu pre bavlnu pri plnej náplni $C_{suché}$	81%
Priemerná kondenzačná účinnosť štandardného programu pre bavlnu pri čiastočnej náplni $C_{suché\ 1/2}$	81%
Priemerná kondenzačná účinnosť štandardného programu pre bavlnu pri plnej a čiastočnej náplni C_t	81%
Úroveň hluku štandardného programu pre bavlnu pri plnej náplni ⁽⁵⁾	65
Vstavané	Nie

(1) Stupnica od A+++ (najúčinnnejšie) po D (najmenej účinné)

(2) Spotreba energie vychádzajúca zo 160 cyklov sušenia na štandardnom programe pre bavlnu, pri plnej alebo čiastočnej náplni a spotreba pri režimoch nízkej spotreby energie. Skutočná spotreba energie na jeden cyklus závisí od spôsobu používania spotrebiča.

(3) Program „sušenia do skrine“ používaný pri plnej alebo čiastočnej náplni je štandardný program, na ktorý sa vzťahuje štítko aj údaje o výrobku. Tento program je vhodný na sušenie normálne mokrej bavlnenej bielizne a čo do spotreby energie je to najúčinnnejší program pre bavlnu.

(4) Stupnica od G (najmenej účinné) po A (najúčinnnejšie)

(5) Nameraná priemerná hodnota - L wA vyjadrená v dB(A) 1 pW

Výhradný distribútor značky Romo pre Slovensko:
ELEKTRO STORE SK, s.r.o.
Horná 116
022 01 Čadca
Slovenská republika

Záručný a pozáručný servis:
tel.: +421 915 473 787
email: hlaseni.reklamaci@elmax.cz

Predaj náhradných dielov: tel:
+421 915 473 787
email: servis@elmax.cz

www.romo.sk



52426449-221002-00